

neocube®  
modern style of fire

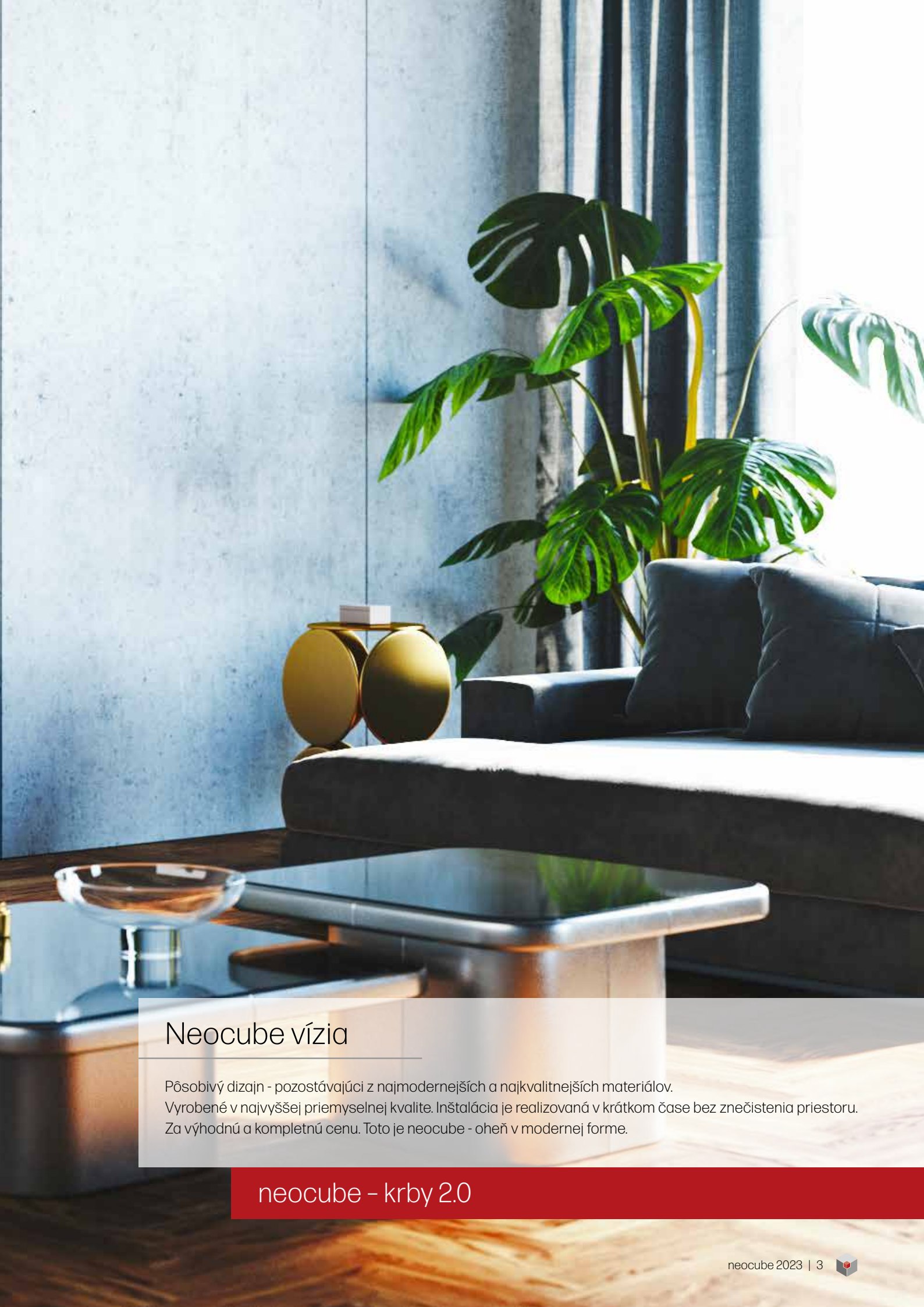





## Neocube vízia

Pôsobilý dizajn - pozostávajúci z najmodernejších a najkvalitnejších materiálov.  
Vyrobené v najvyššej priemyselnej kvalite. Inštalácia je realizovaná v krátkom čase bez znečistenia priestoru.  
Za výhodnú a kompletnú cenu. Toto je neocube - oheň v modernej forme.

neocube - krby 2.0



neocube®  
modern style of fire

## Jedinečný dizajn v dych berúcich povrchoch

Neocube zahŕňa sedem sérií s 34 rôznymi modelmi krbov. Každý model je dostupný v ôsmich vysokokvalitných povrchoch sintrovanej (špeciálne vypaľovanej) keramiky s jedinečnými a kvalitnými štruktúrami. Aby boli zabezpečené optimálna montáž a kvalita, tak každá stavba krbu pozostáva len z niekoľkých dokonale zladených komponentov, vyrobených v najvyššej priemyselnej kvalite. Každý neocube je možné postaviť za pár hodín a takmer bez stavebného neporiadku. Okrem dizajnu poskytuje neocube vynikajúcu technológiu spaľovania a silný pomer ceny a výkonu. Všetky modely neocube P, C a F je možné pristaviť priamo k stene.\*



P10-SÉRIA



P20-SÉRIA



P30-SÉRIA



F-SÉRIA



VÝBORNÉ  
SPALOVANIE



VYSOKÁ KVALITA  
SPRACOVANIA



JEDNODUCHÁ  
MONTÁŽ



UNIKÁTNE  
POVRCHY



HOREVÝSUVNÉ  
DVIERKA



C-SÉRIA



S10/20-SÉRIA





S30-SÉRIA

# MODELY

Séria	P10	P20	P30	F
<b>Presklenie</b>	Panorama	Panorama	Panorama	Frame
<b>bez lavičky</b>				
<b>Model   Cena</b>	P10   8.490 EUR	P20   8.890 EUR	P30   11.980 EUR	F10   7.890 EUR
<b>lavička v strede</b>				
<b>Model   Cena</b>	P11   9.390 EUR	P21   9.690 EUR	P31   13.490 EUR	F11   8.590 EUR
<b>lavička vpravo</b>				
<b>Model   Cena</b>	P12   9.390 EUR	P22   9.690 EUR	P32   13.490 EUR	F12   8.590 EUR
<b>lavička vľavo</b>				
<b>Model   Cena</b>	P13   9.390 EUR	P23   9.690 EUR	P33   13.490 EUR	F13   8.590 EUR
<b>krbový stôl</b>				
<b>Model   Cena</b>	P14   9.390 EUR	P24   9.690 EUR	P34   13.490 EUR	F14   8.590 EUR
<b>XL</b>				
<b>Model   Cena</b>				



Uvedené ceny platia pre základný rad so sintrovanou keramikou neocube. Cenníkové ceny s DPH.

C10	C20	S10	S20	S30
Corner / Roh	Corner / Roh	Style	Style	Style
				
C10   8.590 EUR	C20   8.590 EUR	S10   5.290 EUR	S20   5.290 EUR	S30   5.990 EUR
				
C12   9.490 EUR	C22   9.490 EUR			
				
C13   9.490 EUR	C23   9.490 EUR			
				
C14   9.490 EUR	C24   9.490 EUR			
				
		S10XL   5.790 EUR	S20XL   5.790 EUR	S30XL   6.490 EUR

Ďalšie keramické povrchy  
od strany 64.



...







S20XL - nezzr



P30 - juwr





neocube®  
modern style of fire

## MANUFAKTÚRA

# feel free!

### Individuálne vyhotovenie krbu

Individuálnym rozšírením základných modelov neocube môžete zažiť pocit slobody - „feel free“! Priamo vo výrobe je každý krb detailne navrhnutý a je aj stanovená jeho konečná cena. Kompletne celý krb je prefabrikovaný v najvyššej priemyselnej kvalite a čiastočne skompletizovaný. Celá stavba krbu tak pozostáva len z niekoľkých komponentov. Takto je zabezpečená dokonalá montáž bez nečistôt a prachu v priebehu niekoľkých hodín.

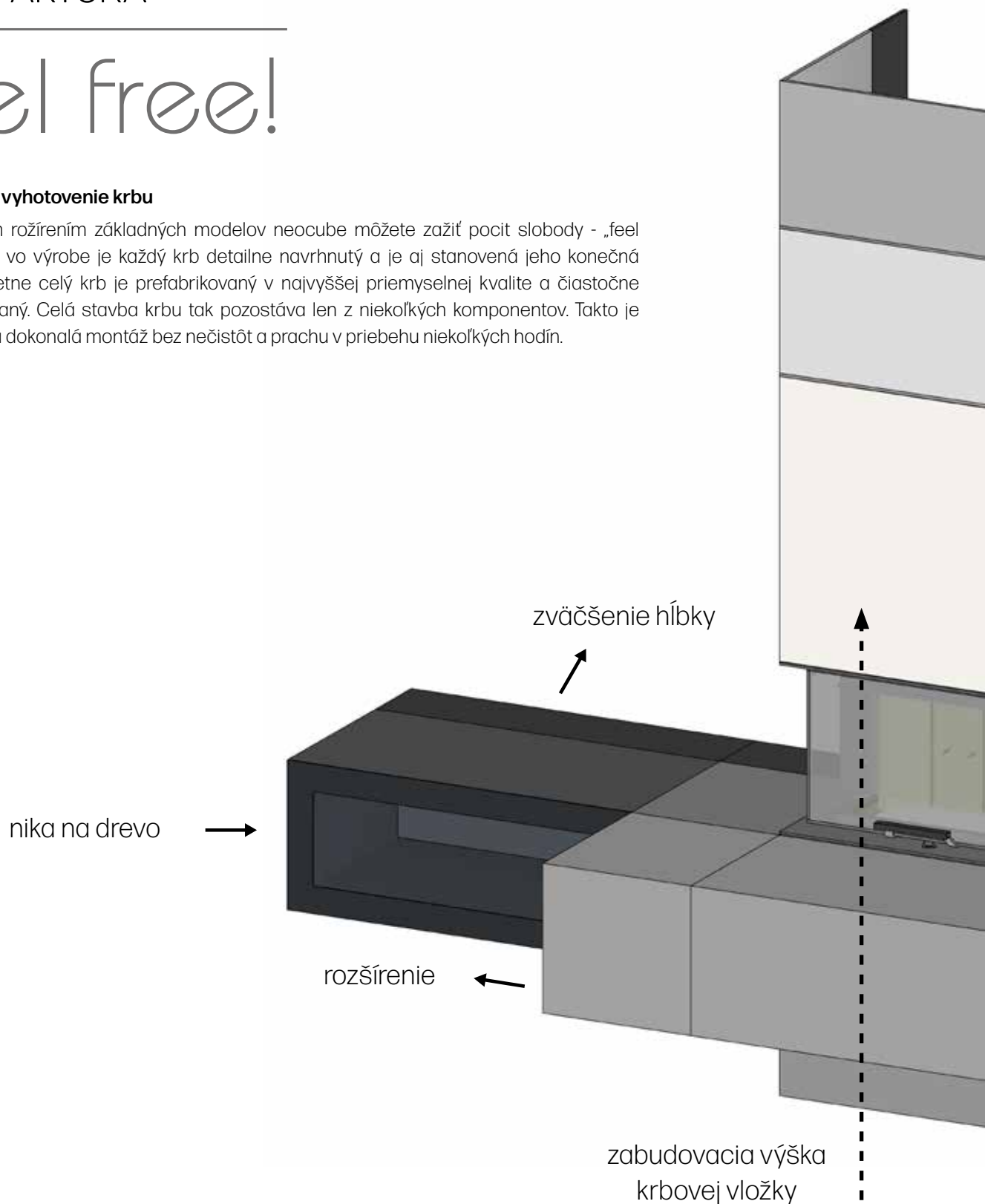

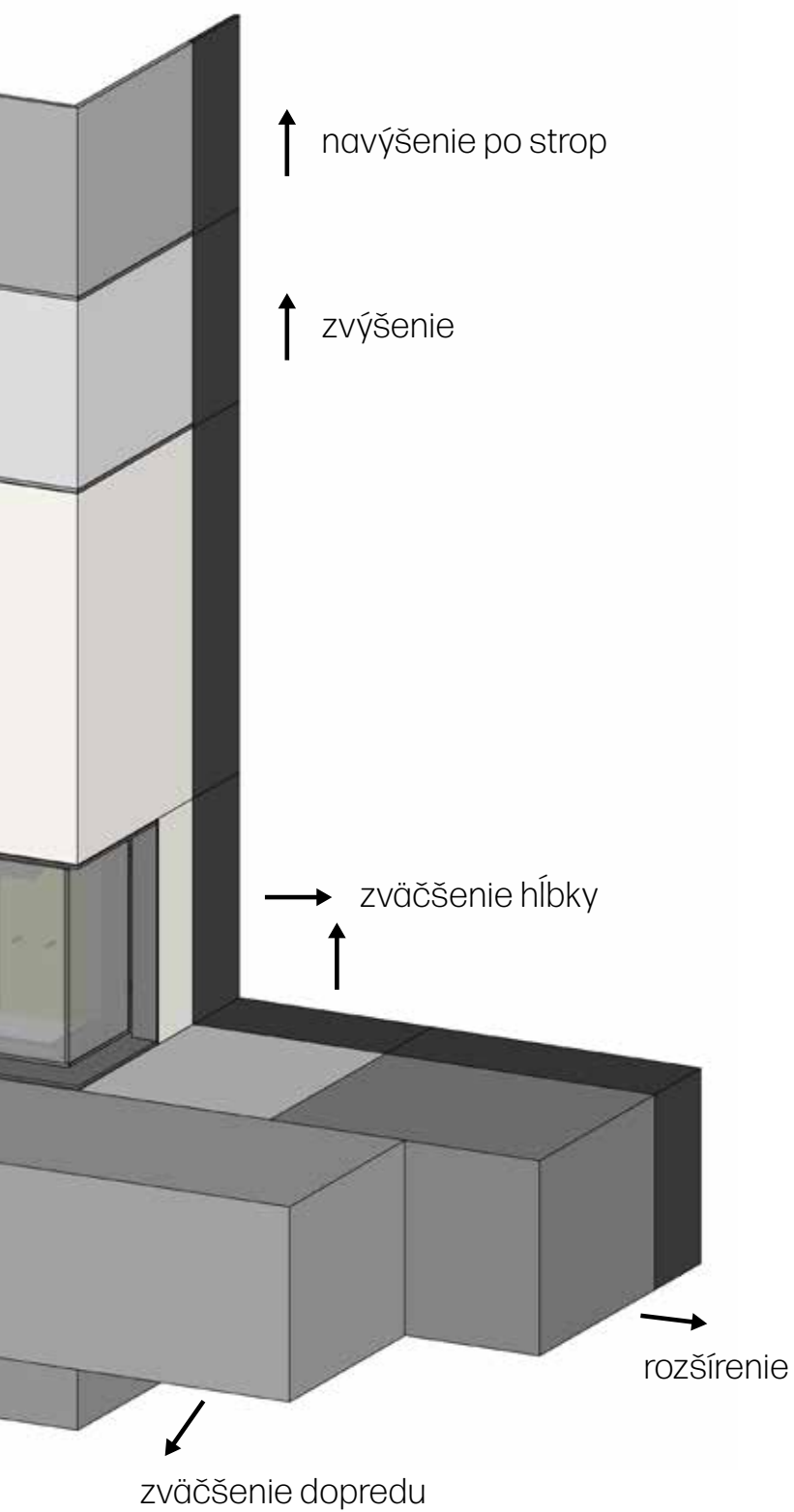

## Stredobod každého interiéru

Kombinácia unikátnych keramických povrchov s veľkorysými panoramatickými dverkami robí neocube jedinečným a ústredným bodom každej miestnosti - samozrejme vybavený najnovšou technológiou spaľovania, dverkami s horevysuvom a presklením s oplachom skla.

## Súhra oňa a dizajnu







S30XL - nyns



P30 - ircs



P21 - juwr | nezt



S10XL - arws



# neocube - sintrovaná keramika | základný sortiment

Originálne povrchy pre jedinečné krby. Preto je neocube dostupný v ôsmich úplne odlišných sintrovaných (špeciálne vypáľovaných) keramických povrchoch. Každý povrch dáva neocube krbu veľmi jedinečný a unikátny vzhľad. Moderný, elegantný, s patinou alebo dizajnom betónu či štruktúry dreva - to všetko je otázkou želania a výberu. Povrchy keramiky sú vždy mimoriadne kvalitné a odolné.

Na omietnutých povrchoch stien krbov sa často môžu vyskytnúť nepekne praskliny omietky - to sa nestane s keramickým obkladom Just White s vymývanou štruktúrou, imitujúcou povrch omietky.



Zobrazené keramické povrchy sú zahrnuté v štandardnej cenníkovej cene príslušných modelov neocube s ľubovoľnou možnosťou výberu.





Silný partner pre najvyššiu kvalitu

NEOLITH®

DEKTON®  
ULTRACOMPACT SURFACES

LAMINAM

SAPIENSTONE

INFINITY™

Lithotech.  
The Technical Stone



AKUMULÁCIA TEPLA



VODEODOLNÝ



100 % PRÍRODNÝ



RECYKLOVATEĽNÝ



ODOLNÝ VOČI POŠKRIABANIU



TEPLU ODOLNÝ



HYGIENICKÝ



UV-ODOLNÝ



LAHKO ČISTITEĽNÝ



ODOLNÝ VOČI OHYBU



ODOLNÝ VOČI KYSELINÁM A ZÁSADÁM



ANTIBAKTERIÁLNY





P10

bez lavičky

Cena: 8.490 EUR

- ✓ 3-stranné panoramatické sklo
- ✓ horevýsuvný mechanizmus dvierok
- ✓ kompaktná konštrukcia
- ✓ umiestnenie na stenu
- ✓ malá hĺbka



P11

lavička v strede

Cena: 9.390 EUR



P12

lavička vpravo

Cena: 9.390 EUR

Model	Cena v EUR	Rozmery v cm	Hmotnosť	Akumulácia prírodný kameň (voliteľné)	Dĺžka polien	Soklový rám (voliteľné)
P10	8.490,-	V: 170,00 Š: 62,20 - H: 50,00	230 kg	50 kg	33 cm	✓
P11	9.390,-	V: 170,00 Š: 105,00 - H: 50,00	290 kg	50 kg	33 cm	✓
P12	9.390,-	V: 170,00 Š: 105,00 - H: 50,00	290 kg	50 kg	33 cm	✓
P13	9.390,-	V: 170,00 Š: 105,00 - H: 50,00	290 kg	50 kg	33 cm	✓
P14	9.390,-	V: 170,00 Š: 82,20 - H: 60,00	240 kg	50 kg	33 cm	✓

**INFO**

Pasujúcu ochranu podlahy pred iskrami a ochranné podlahové platne nájdete na: [www.neocube.de](http://www.neocube.de)



**P13**

lavička vľavo

Cena: 9.390 EUR



**P14**

krbový stôl

Cena: 9.390 EUR





P20

bez lavičky

Cena: 8.890 EUR

- ✓ 3-stranné panoramatické sklo
- ✓ horevýsuvný mechanizmus dvierok
- ✓ kompaktná konštrukcia
- ✓ umiestnenie na stenu
- ✓ malá hĺbka



P21

lavička v strede

Cena: 9.690 EUR



P22

lavička vpravo

Cena: 9.690 EUR

Model	Cena v EUR	Rozmery v cm	Hmotnosť	Akumulácia prírodný kameň (voliteľné)	Dĺžka polien	Soklový rám (voliteľné)
P20	8.890,-	V: 170,00 Š: 77,20 - H: 50,00	285 kg	75 kg	33 cm	✓
P21	9.690,-	V: 170,00 Š: 120,00 - H: 50,00	345 kg	75 kg	33 cm	✓
P22	9.690,-	V: 170,00 Š: 120,00 - H: 50,00	345 kg	75 kg	33 cm	✓
P23	9.690,-	V: 170,00 Š: 120,00 - H: 50,00	345 kg	75 kg	33 cm	✓
P24	9.690,-	V: 170,00 Š: 97,20 - H: 60,00	295 kg	75 kg	33 cm	✓

**INFO**

Pasujúcu ochranu podlahy pred iskrami a ochranné podlahové platne nájdete na: [www.neocube.de](http://www.neocube.de)



**P23**

lavička vľavo

Cena: 9.690 EUR



**P24**

krbový stôl

Cena: 9.690 EUR





**P30**

bez lavičky

Cena: 11.980 EUR

- ✓ 3-stranné panoramatické sklo
- ✓ horevýsuvný mechanizmus dvierok
- ✓ veľké a hlboké ohnisko
- ✓ súvislé presklenie
- ✓ umiestnenie na stenu



**P31**

lavička v strede

Cena: 13.490 EUR



**P32**

lavička vpravo

Cena: 13.490 EUR

Model	Cena v EUR	Rozmery v cm	Hmotnosť	Akumulácia prírodný kameň (voliteľné)	Dĺžka polien	Soklový rám (voliteľné)
P30	11.980,-	V: 178,80 Š: 74,90 - H: 67,00	340 kg	-	33 cm	✓
P31	13.490,-	V: 178,80 Š: 120,00 - H: 67,00	400 kg	-	33 cm	✓
P32	13.490,-	V: 178,80 Š: 120,00 - H: 67,00	400 kg	-	33 cm	✓
P33	13.490,-	V: 178,80 Š: 120,00 - H: 67,00	400 kg	-	33 cm	✓
P34	13.490,-	V: 178,80 Š: 94,90 - H: 77,00	350 kg	-	33 cm	✓

**INFO**

Pasujúcu ochranu podlahy pred iskrami a ochranné podlahové platne nájdete na: [www.neocube.de](http://www.neocube.de)



**P33**

lavička vľavo

Cena: 13.490 EUR



**P34**

krbový stôl

Cena: 13.490 EUR





**C10**

bez lavičky

Cena: 8.590 EUR

- ✓ rohové presklenie
- ✓ horevýsuvný mechanizmus dvierok
- ✓ široké ohnisko
- ✓ súvislé presklenie
- ✓ umiestnenie na stenu
- ✓ malá hĺbka



**C12**

lavička vpravo

Cena: 9.490 EUR



**C13**

lavička vľavo

Cena: 9.490 EUR



Model	Cena v EUR	Rozmery v cm	Hmotnosť	Akumulácia prírodný kameň (voliteľné)	Dĺžka polien	Soklový rám (voliteľné)
<b>C10</b>	8.590,-	V: 170,00 Š: 81,20 - H: 52,50	315 kg	75 kg	33 cm	✓
<b>C12</b>	9.490,-	V: 170,00 Š: 124,40 - H: 52,50	375 kg	75 kg	33 cm	✓
<b>C13</b>	9.490,-	V: 170,00 Š: 124,40 - H: 52,50	375 kg	75 kg	33 cm	✓
<b>C14</b>	9.490,-	V: 170,00 Š: 91,20 - H: 62,50	325 kg	75 kg	33 cm	✓



Pasujúcu ochranu podlahy pred iskrami a ochranné podlahové platne nájdete na: [www.neocube.de](http://www.neocube.de)



krbový stôl

Cena: 9.490 EUR





C20

bez lavičky

Cena: 8.590 EUR

- ✓ rohové presklenie
- ✓ horevýsuvný mechanizmus dvierok
- ✓ široké ohnisko
- ✓ súvislé presklenie
- ✓ umiestnenie na stenu
- ✓ malá hĺbka



C22

lavička vpravo

Cena: 9.490 EUR



C23

lavička vľavo

Cena: 9.490 EUR

Model	Cena v EUR	Rozmery v cm	Hmotnosť	Akumulácia prírodný kameň (voliteľné)	Dĺžka polien	Soklový rám (voliteľné)
C20	8.590,-	V: 170,00 Š: 81,20 - H: 52,50	315 kg	75 kg	33 cm	✓
C22	9.490,-	V: 170,00 Š: 124,40 - H: 52,50	375 kg	75 kg	33 cm	✓
C23	9.490,-	V: 170,00 Š: 124,40 - H: 52,50	375 kg	75 kg	33 cm	✓
C24	9.490,-	V: 170,00 Š: 91,20 - H: 62,50	325 kg	75 kg	33 cm	✓



Pasujúcu ochranu podlahy pred iskrami a ochranné podlahové platne nájdete na: [www.neocube.de](http://www.neocube.de)



krbový stôl

Cena: 9.490 EUR





F10

bez lavičky

Cena: 7.890 EUR

- ✓ veľké rovné presklenie
- ✓ čistý dizajn
- ✓ kompaktná konštrukcia
- ✓ umiestnenie na stenu



F11

lavička v strede

Cena: 8.590 EUR



F12

lavička vpravo

Cena: 8.590 EUR

Model	Cena v EUR	Rozmery v cm	Hmotnosť	Akumulácia prírodný kameň (voliteľné)	Dĺžka polien	Soklový rám (voliteľné)
F10	7.890,-	V: 170,00 Š: 77,40 - H: 52,50	260 kg	100 kg	33 cm	✓
F11	8.590,-	V: 170,00 Š: 120,00 - H: 52,50	320 kg	100 kg	33 cm	✓
F12	8.590,-	V: 170,00 Š: 120,00 - H: 52,50	320 kg	100 kg	33 cm	✓
F13	8.590,-	V: 170,00 Š: 120,00 - H: 52,50	320 kg	100 kg	33 cm	✓
F14	8.590,-	V: 170,00 Š: 77,40 - H: 62,50	270 kg	100 kg	33 cm	✓

**INFO**

Pasujúcu ochranu podlahy pred iskrami a ochranné podlahové platne nájdete na: [www.neocube.de](http://www.neocube.de)



**F13**

lavička vľavo

Cena: 8.590 EUR



**F14**

krbový stôl

Cena: 8.590 EUR





- ✓ rohové presklenie
- ✓ otváracie dvierka
- ✓ veľkorysý pohľad na oheň
- ✓ súvislé presklenie
- ✓ veľmi kompaktná konštrukcia
- ✓ čistá forma dizajnu

**S10** kľučka vpravo

Cena: 5.290 EUR



Model	Cena v EUR	Rozmery v cm	Hmotnosť	Akumulácia prírodný kameň (voliteľné)	Dĺžka polien
<b>S10</b>	5.290,-	V: 150,00 Š: 40,00 - H: 40,00	150 kg	-	33 cm
<b>S10XL</b>	5.790,-	V: 165,00 Š: 40,00 - H: 40,00	155 kg	30 kg	33 cm

**INFO** Pasujúcu ochranu podlahy pred iskrami a ochranné podlahové platne nájdete na: [www.neocube.de](http://www.neocube.de)

**S10 XL** kľučka vpravo

Cena: 5.790 EUR

# neocube | S20 - séria



- ✓ rohové presklenie
- ✓ otváracie dvierka
- ✓ veľkorysý pohľad na oheň
- ✓ súvislé presklenie
- ✓ veľmi kompaktná konštrukcia
- ✓ čistá forma dizajnu

**S20** kľučka vľavo

Cena: 5.290 EUR



Model	Cena v EUR	Rozmery v cm	Hmotnosť	Akumulácia prírodný kameň (voliteľné)	Dĺžka polien
S20	5.290,-	V: 150,00 Š: 40,00 - H: 40,00	150 kg	-	33 cm
S20XL	5.790,-	V: 165,00 Š: 40,00 - H: 40,00	155 kg	30 kg	33 cm

## INFO

Pasujúcu ochranu podlahy pred iskrami a ochranné podlahové platne nájdete na: [www.neocube.de](http://www.neocube.de)

**S20 XL** kľučka vľavo

Cena: 5.790 EUR





**S30**

Cena: 5.990 EUR

- ✓ 3-stranné panoramatické sklo
- ✓ otváracie dvierka
- ✓ veľkorysý pohľad na oheň
- ✓ súvislé presklenie
- ✓ veľmi kompaktná konštrukcia
- ✓ čistá forma dizajnu



**S30 XL**

Cena: 6.490 EUR

Model	Cena v EUR	Rozmery v cm	Hmotnosť	Akumulácia prírodný kameň (voliteľné)	Dĺžka polien
<b>S30</b>	5.990,-	V: 150,00 Š: 40,00 - H: 40,00	150 kg	-	33 cm
<b>S30XL</b>	6.490,-	V: 165,00 Š: 40,00 - H: 40,00	155 kg	30 kg	33 cm

**INFO**

Pasujúcu ochranu podlahy pred iskrami a ochranné podlahové platne nájdete na: [www.neocube.de](http://www.neocube.de)





## Doplňková akumulácia z prírodného kameňa

Každý neocube série P, C, F a SXL môže byť doplnený o dodatočnú akumuláciu z **prírodného kameňa**. Výnimkou je séria krbov P30 - tu doplnková akumulácia nie je možná.



P10 - séria



P20 - a C - séria



F - séria



S10XL/S20XL/S30XL

Akumulácia	P10 - séria	P20 - séria	C - séria	F - séria	S10XL, S20XL, S30XL
<b>Hmotnosť</b>	cca 50 kg	cca 75 kg	cca 75 kg	cca 100 kg	cca 30 kg
<b>Cena</b>	495,00 EUR	545,00 EUR	545,00 EUR	595,00 EUR	395,00 EUR

## Sokel

Každý krb neocube P, C a F - séria (s alebo bez lavičky) môže byť vybavený soklom z práškovo lakovanej ocele. Sokel má len estetickú funkciu a je voliteľný. Aby mohol byť sokel použitý, tak musia byť nožičky krbu zdvihnuté o cca 10 mm. Je to potrebné preto, aby sa do krbu dostal dostatok vzduchu na spaľovanie. Sokel je zapustený smerom dovnútra o cca 25 mm. Inštalácia sokla je jednoduchá a je možné ho namontovať aj dodatočne.

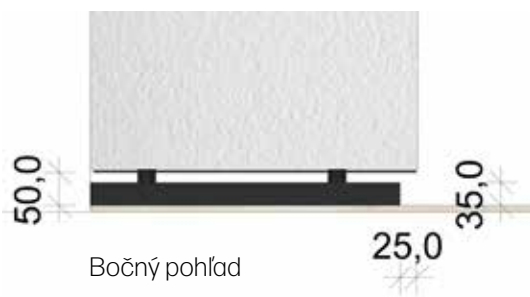

Sokel	P - séria	C - séria	F - séria
<b>bez lavičky</b>	195,00 EUR	195,00 EUR	195,00 EUR
<b>s lavičkou</b>	245,00 EUR	245,00 EUR	245,00 EUR
<b>Príplatok „feel free“</b>	Pri odbere sokla podľa dĺžky základných modelov		
	1-50 cm dĺžky 100,00 EUR	od 51 cm dĺžky 150,00 EUR	

Pre výpočet ceny sokla pre rôzne dĺžky sa k cene základného sokla príslušného základného modelu s lavičkou alebo bez nej, v závislosti od dodatočnej dĺžky, pripočítava paušálny príplatok 100 EUR alebo 150 EUR.

# neocube - voliteľné možnosti

## isoPRO osvedčenie



V zásade je možné všetky modely neocube P, C a F namontovať priamo bez medzery na steny určené na ochranu, ktoré spĺňajú súčiniteľ prechodu tepla  $U \geq 0,40 \text{ W}/(\text{m}^2\cdot\text{K})$ .

V novostavbách sú však steny často **vysoko izolované**. Jedná sa o tepelne izolované steny od hodnoty súčiniteľa prechodu tepla  $U \leq 0,40 \text{ W}/(\text{m}^2\cdot\text{K})$ . V tomto prípade je potrebné zvoliť neocube isoPRO vhodný pre priamu montáž na stenu. Vo verzii isoPRO certifikovanej inštitútom DBI má neocube o 5 cm hlbšiu konštrukciu, v ktorej je inštalovaná prídavná žiaruvzdorná plocha. Schválenie isoPRO zahŕňa priamu montáž na stenu až do hodnoty súčiniteľa prechodu tepla  $0,10 \text{ W}/(\text{m}^2\cdot\text{K})$ . S ohľadom na presný charakter alebo hodnotu súčiniteľa prechodu tepla steny je zodpovedná stavebná firma alebo v prípade potreby energetický poradca.

### C/F - séria

Hĺbka štandardný variant: 52,5 cm  
Hĺbka isoPRO variant: 57,5 cm

**Pozor:** Pri všetkých modeloch C a F je potrebné dodržať bočnú vzdialenosť 5 alebo 40 cm od vysoko tepelne izolovaných stien - viď. dolu nižšie.

isoPRO	C/F - séria
bez lavičky	1.290,00 EUR
s lavičkou/stôl*	1.690,00 EUR

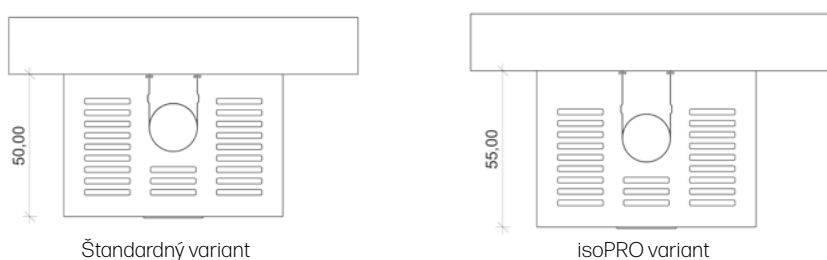

### P10/P20 - séria\*

Hĺbka štandardný variant: 50,0 cm  
Hĺbka isoPRO variant: 55,0 cm

isoPRO	P10/P20 - séria*
bez lavičky	1.190,00 EUR
s lavičkou/stôl*	1.590,00 EUR

**\*Poznámka:** Pre všetky modely s lavičkou / krbovým stolom platí tiež prevedenie hlbšie o 5 cm.

Séria neocube P30 svojou konštrukciou spĺňa už v základnej verzii všetky požiadavky pre umiestnenie na konštrukcie vysoko tepelne izolovaných stien.

**Pozor!** Doplnková možnosť isoPRO je povolená len pre štandardné výšky!

## Adaptér spaľovacieho vzduchu - pripojenie zdola -

Pre všetky modely série P, C a F.

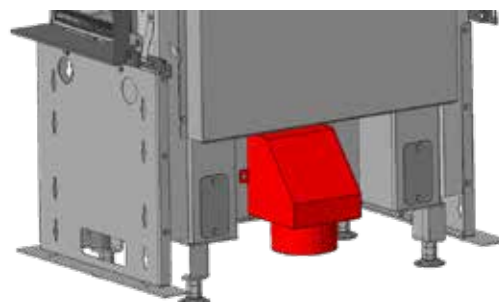

Cena	P10/P20 - séria*	C - séria	F - séria
	175,00 EUR	175,00 EUR	175,00 EUR

\* Neocube P30 - sériu je možné vďaka svojej konštrukcii pripojiť zozadu aj zdola bez adaptéra.



# neocube - podlahové ochranné platne - leto/zima

Ku každému modelu neocube sú k dispozícii podlahové platne zo skla, ktoré chránia podlahu pred vyletujúcimi iskrami. Sú vyrábané na mieru pre jednotlivé modely krbov v dvoch variantoch leto alebo zima.



Všetky neocube platne leto a zima  
nájdete tu:

[www.neocube.de](http://www.neocube.de)

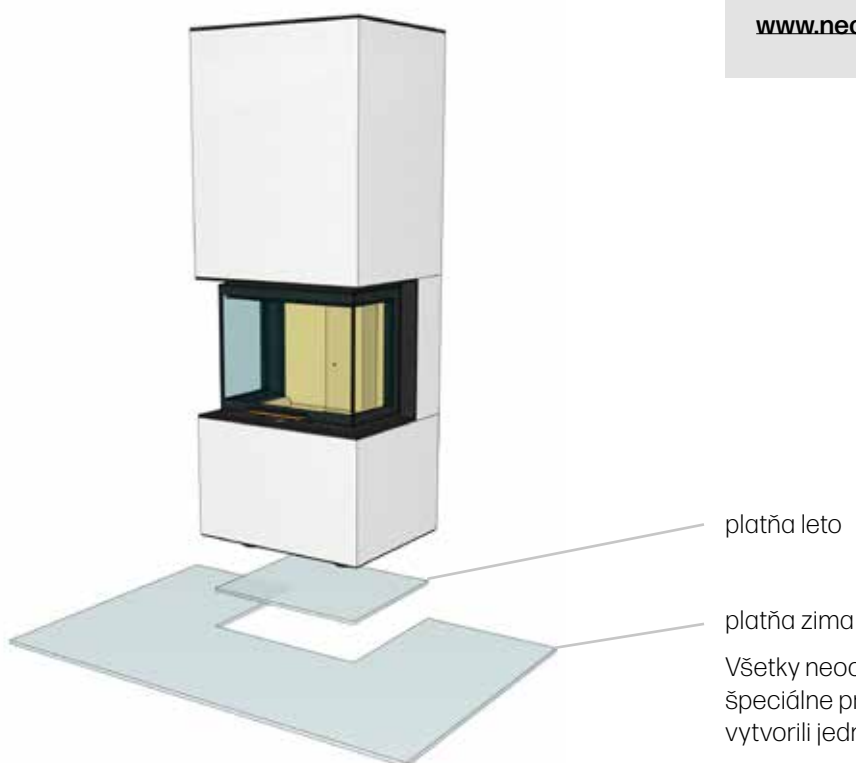

platňa leto

platňa zima

Všetky neocube platne leto a zima sú  
špeciálne prispôsobené tak, aby spolu  
vytvorili jednoliaty povrch.



## neocube sintrovaná keramika

Povrch neocube je vyrobený z kvalitnej sintrovanej keramiky. Na tento účel sa extrémne tvrdé keramické platne v zložitom procese režú na jednotlivé časti so skosenými hranami a následne sa spracovávajú na individuálne diely obkladu krbu. Sintrovaná keramika sa celosvetovo používa pre najkvalitnejšie a najnáročnejšie aplikácie. Sú to práve jedinečné textúry sintrovanej keramiky, ktoré dodávajú neocube úchvatný vzhľad. Vďaka svojim vynikajúcim fyzikálnym vlastnostiam sa sintrovaná keramika dokonale hodí pre použitie na krboch.

## neocube s unikátnymi povrchmi







C20 - irgs



.feel free" Ć.2 - arws





„feel free“ Ć.13 - juwr | neyr



S10XL - kels

## neocube - úplne jednoduchá montáž

Krby neocube sa veľmi ľahko montujú vďaka modulárnemu systému konštrukcie. Kompletná stavba krbu pozostáva len z niekoľkých komponentov, ktoré sú spolu dokonale zosúladené do pôsobivého celku. Keramické obloženie je na hranách lepené - dokonca aj na modeloch s lavičkou - a pozostáva len z niekoľkých prvkov. Všetky modely P, C a F je možné umiestniť na stenu - dokonca aj na steny\*, ktoré si vyžadujú tepelnú ochranu. Vďaka inteligentnému nastavovaciemu systému možno všetky keramické komponenty jednoducho nastaviť a zarovnať voči sebe. Pred dodaním je každý neocube zmontovaný vo výrobe. To zaisťuje optimálne prevedenie a presnosť lícovania.

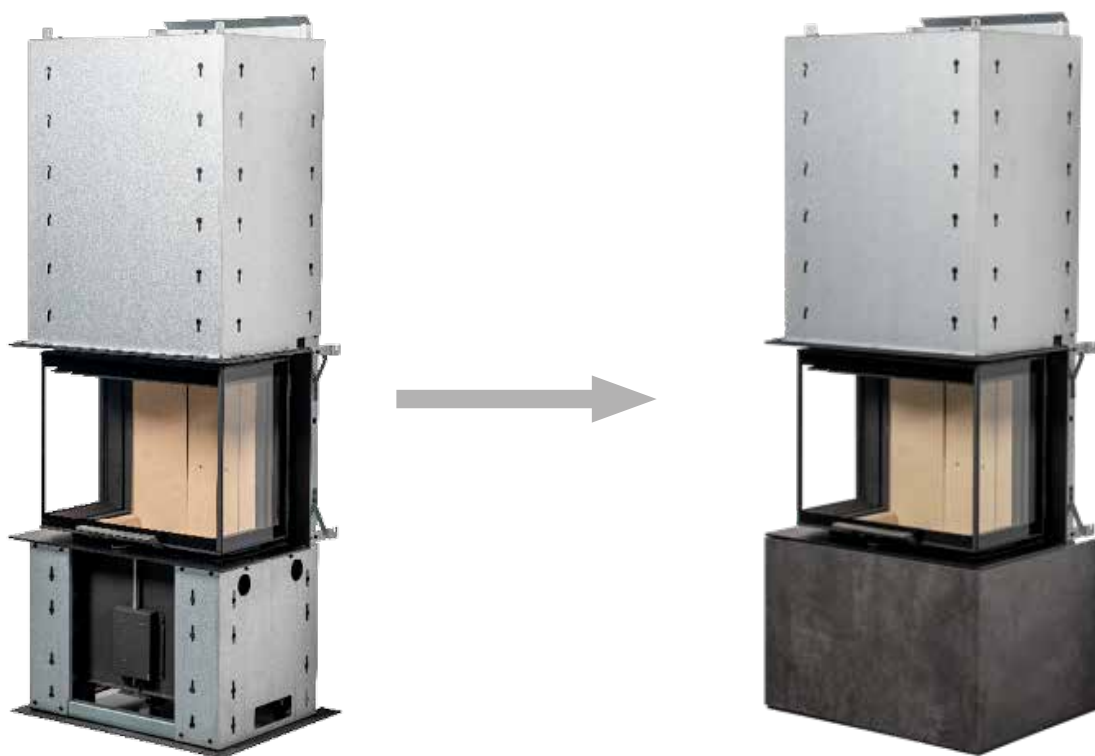

\* Ustavenie krbov neocube pri stene musí byť pred realizáciou dohodnuté so zodpovedným kominárom.



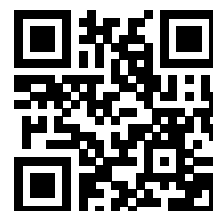

### Montážne video online!

Naskenujte teraz QR kód a pozrite si video montáže neocube (3 min.).

Dokonca aj tie najkomplexnejšie „feel free“! Celá konštrukcia krbu pozostáva len z niekoľkých komponentov, ktoré sú navzájom zladené - to zaisťuje jednoduchú, rýchlu a čistú montáž.

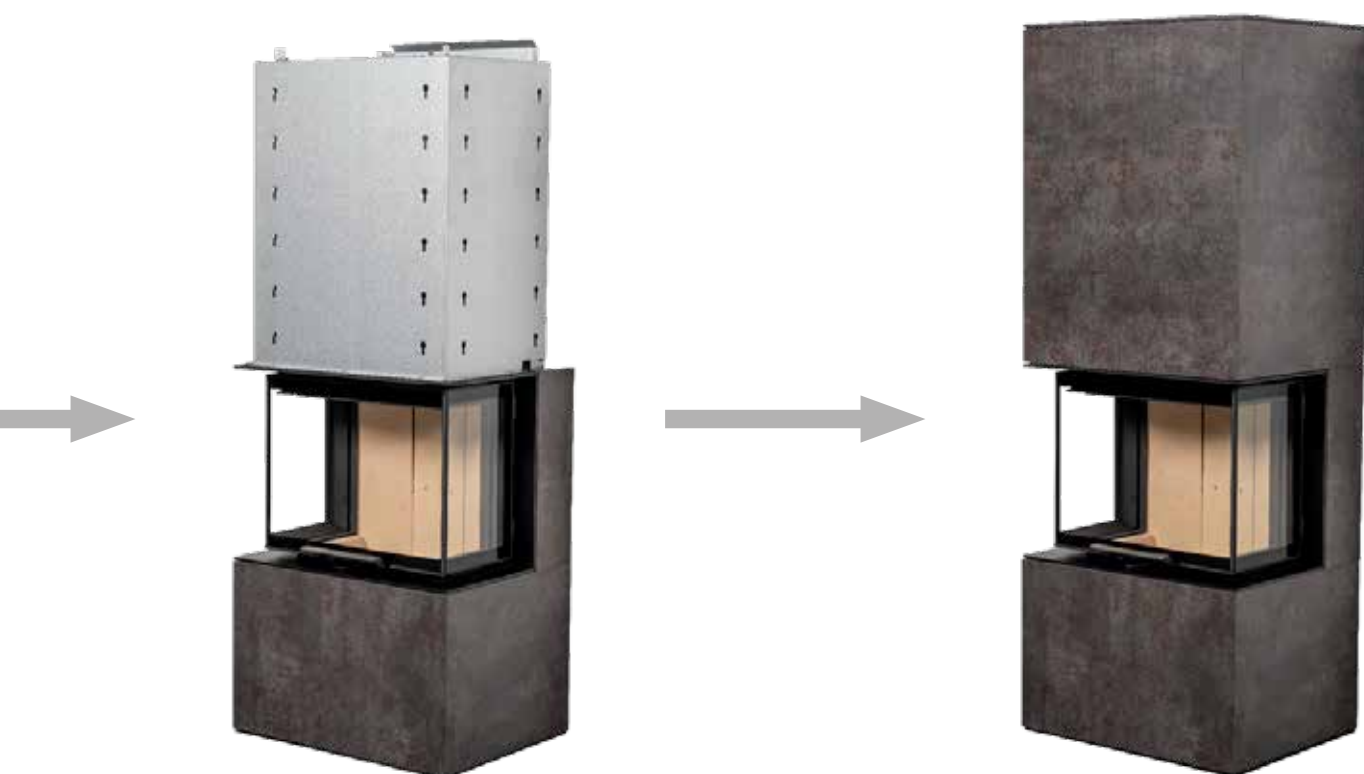

## neocube - úplne jednoduchá montáž

Dokonca aj tie najkomplexnejšie „feel free“! Celá konštrukcia krbu pozostáva len z niekoľkých častí, ktoré navzájom do seba dokonale pasujú - to zaisťuje jednoduchú, rýchlu a čistú montáž. Každý krb je vo výrobe prefabrikovaný v najvyššej priemyselnej kvalite a čiastočne skompletizovaný vo výrobe. Celý krb je potom tvorený len z niekoľkých komponentov.



Jedinečný „feel free“! Krb zmontovaný bez prachu a nečistôt a funkčný za pár hodín.





## Zaručená životnosť

Všetky komponenty neocube sú navrhnuté tak, aby navzájom na seba optimálne pasovali. Sú špeciálne vyvinuté pre krby a testované na životnosť. Pre čo najväčšiu bezpečnosť je celý krb vo výrobe prefabrikovaný v najvyššej priemyselnej kvalite a z väčšej časti skompletizovaný.

Všetky komponenty navzájom dokonale zladené





P10 - cacs



C20 - bars



P13 - beis | nezz



S20XL - bebs



P10 - bars





C12 - arws | ners



C20 - ircs



P21 - juwr | ircs



P23 - phes | nezr



S10 - arws



Pomocou možností vyhotovenia „feel free“ je možné na základe všetkých modelov neocube naprojektovať a presne nakalkulovať individuálne dielo krbu. Celý krb je prefabrikovaný v najvyššej priemyselnej kvalite a z väčšej časti vopred skompletizovaný. Celá stavba krbu potom pozostáva len z niekoľkých komponentov. Je tak zabezpečená jeho dokonalá montáž bez nečistôt a prachu v priebehu pár hodín.

System „feel free“ poskytuje pri navrhovaní krbu neocube mnoho tvorivej voľnosti! Všetky modely P, C a F je možné rozmerovo individuálne v každom smere zväčšiť v krokoch po 10 cm za paušálny príplatok. Okrem toho ponúkajú krby neocube ďalšie alternatívy a rôznorodé povrchy. Či už sú to na milimeter presne vyhotovené stavebné komponenty, uzavreté zadné steny, krby vysoké až po strop s integrovanými odvetrávacími mriežkami, dvojfarebný krbový stôl s mixom materiálov – všetko je „feel free“! Možnosti sú takmer neobmedzené.

### 20 % dodatočná zľava pri výbere viacerých opcí „feel free“!

S jedným neocube získate viac! Pri výbere ďalších doplnkov získate 20 % zľavu na každý z nich.

Lavička krbu - rošírenie do bokov	✓
neocube - modul lavičky	✓
Lavička krbu - zväčšenie dopredu	✓
Krb - zvýšenie	✓
Krb - zväčšenie hĺbky	✓
Zvýšenie zabudovacej výšky	✓
Krb - navýšenie po strop	✓
Prvok pri dvierkach iná keramika	✓
Lavička krbu - materiál-mix	✓
Chrbát - uzavretie	✓
neocube - nika na drevo	✓
Krbový stôl "bez previsu"	✓
Krbový stôl v tvare rímsy "s previsom"	✓
neocube - presne na milimeter	✓
Ďalšie keramické povrchy	✓
Samonosná lavička v tvare L	✓

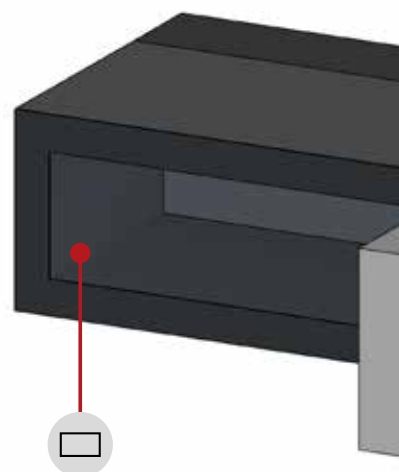

neocube - nika na drevo

Oceľ: od 1.390 €





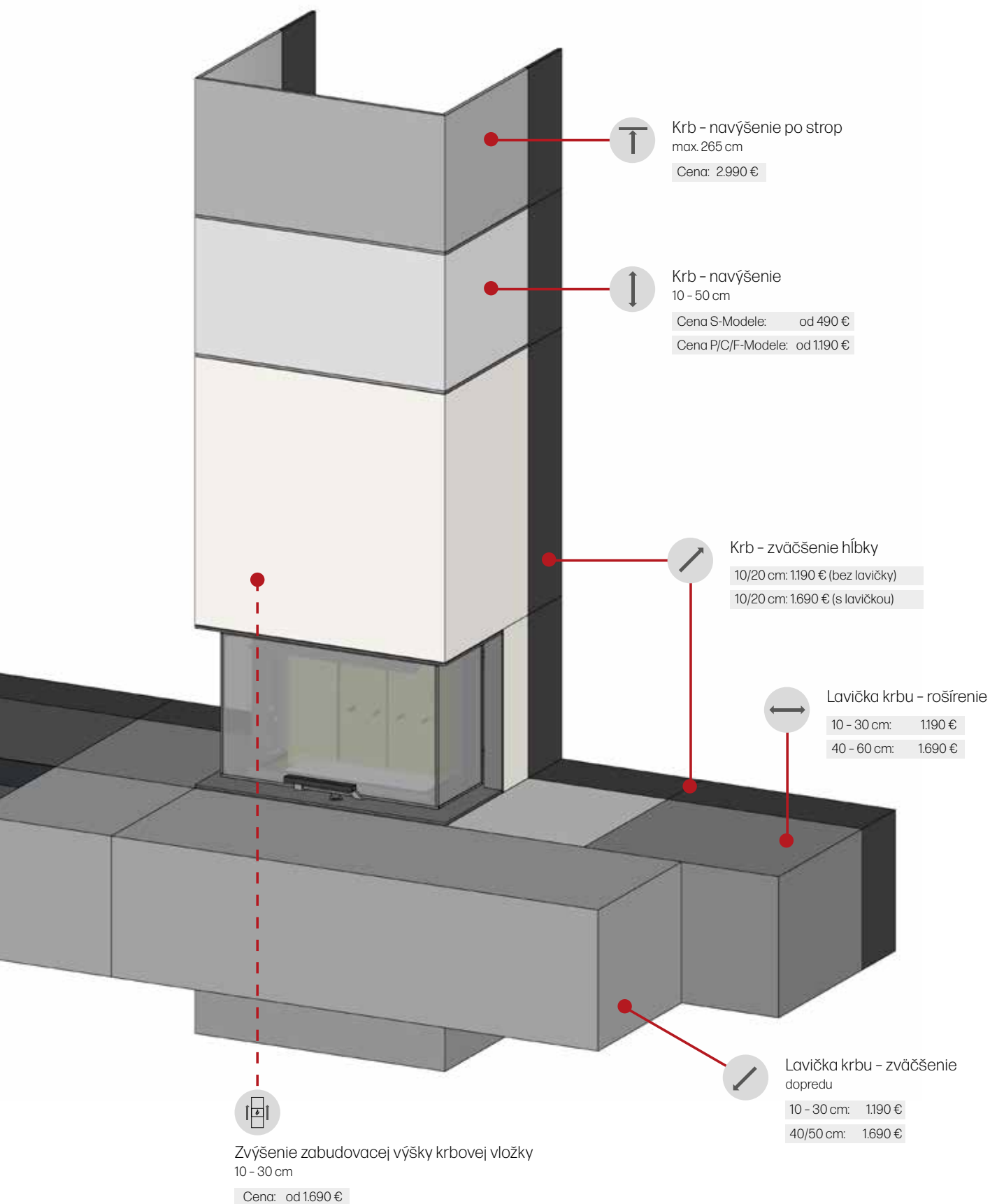







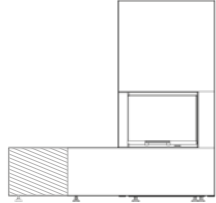







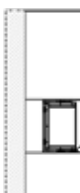

Keramika: od 2.490 €

Box na drevo: od 520 €







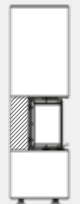







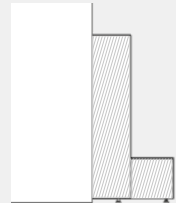

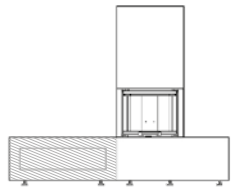

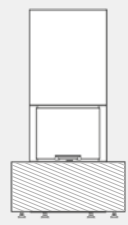

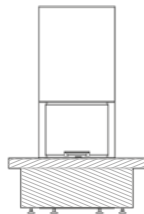
# Prehľad

feel free!

Variant	Symbol	Označenie	Cenník (EUR)	Nákres						
Č. 1  Detaily na str. 54		lavička krbu	<table border="1"> <tr> <td>10 - 30 cm:</td> <td>1.190 €</td> </tr> <tr> <td>40 - 60 cm:</td> <td>1.690 €</td> </tr> </table>	10 - 30 cm:	1.190 €	40 - 60 cm:	1.690 €			
		10 - 30 cm:	1.190 €							
40 - 60 cm:	1.690 €									
rozšírenie do strán										
Č. 2  Detaily na str. 54		neocube	<table border="1"> <tr> <td>25/35/45 cm:</td> <td>1.190 €</td> </tr> <tr> <td>55 - 105 cm:</td> <td>1.690 €</td> </tr> <tr> <td>115 - 205 cm:</td> <td>2.990 €</td> </tr> </table>	25/35/45 cm:	1.190 €	55 - 105 cm:	1.690 €	115 - 205 cm:	2.990 €	
		25/35/45 cm:	1.190 €							
55 - 105 cm:	1.690 €									
115 - 205 cm:	2.990 €									
lavičkové moduly										
Č. 3  Detaily na str. 55		krb	<table border="1"> <tr> <td>10 - 30 cm:</td> <td>1.190 €</td> </tr> <tr> <td>40/50 cm:</td> <td>1.690 €</td> </tr> </table>	10 - 30 cm:	1.190 €	40/50 cm:	1.690 €			
		10 - 30 cm:	1.190 €							
40/50 cm:	1.690 €									
predĺženie dopredu										
Č. 4  Detaily na str. 55		krb	<table border="1"> <tr> <td colspan="2">P/C/F-Modele</td> </tr> <tr> <td>10 - 50 cm:</td> <td>1.190 €</td> </tr> </table>	P/C/F-Modele		10 - 50 cm:	1.190 €			
		P/C/F-Modele								
10 - 50 cm:	1.190 €									
navýšenie	<table border="1"> <tr> <td colspan="2">S-Modele</td> </tr> <tr> <td>10 - 30 cm:</td> <td>490 €</td> </tr> </table>	S-Modele		10 - 30 cm:	490 €					
S-Modele										
10 - 30 cm:	490 €									
Č. 5  Detaily na str. 56		krb	<table border="1"> <tr> <td colspan="2">bez lavičky</td> </tr> <tr> <td>10/20 cm:</td> <td>1.190 €</td> </tr> </table>	bez lavičky		10/20 cm:	1.190 €			
		bez lavičky								
10/20 cm:	1.190 €									
zväčšenie hĺbky	<table border="1"> <tr> <td colspan="2">s lavičkou</td> </tr> <tr> <td>10/20 cm:</td> <td>1.690 €</td> </tr> </table>	s lavičkou		10/20 cm:	1.690 €					
s lavičkou										
10/20 cm:	1.690 €									
Č. 6  Detaily na str. 56		presklenie	<table border="1"> <tr> <td colspan="2">P10 + P20 + F10:</td> </tr> <tr> <td>10 - 30 cm:</td> <td>1.690 €</td> </tr> </table>	P10 + P20 + F10:		10 - 30 cm:	1.690 €			
		P10 + P20 + F10:								
10 - 30 cm:	1.690 €									
zvýšenie zabudovacej výšky krbovej vložky	<table border="1"> <tr> <td colspan="2">C10 + C20 + P30:</td> </tr> <tr> <td>10 - 30 cm:</td> <td>2.190 €</td> </tr> </table>	C10 + C20 + P30:		10 - 30 cm:	2.190 €					
C10 + C20 + P30:										
10 - 30 cm:	2.190 €									
Č. 7  Detaily na str. 57		krb	<table border="1"> <tr> <td>v: max. 265 cm</td> <td>2.990 €</td> </tr> </table>	v: max. 265 cm	2.990 €					
		v: max. 265 cm		2.990 €						
zvýšenie po strop										
Č. 8  Detaily na str. 57		diel pri dverkách	<table border="1"> <tr> <td>P - séria</td> <td>320 €</td> </tr> <tr> <td>C - séria</td> <td>450 €</td> </tr> <tr> <td>F - séria</td> <td>570 €</td> </tr> </table>	P - séria	320 €	C - séria	450 €	F - séria	570 €	
		P - séria	320 €							
C - séria	450 €									
F - séria	570 €									
iná keramika										

# Prehľad

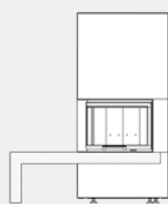
Variant	Symbol	Označenie	Cenník (EUR)	Nákres										
Č. 9  Details na str. 58		lavička krbu	<table border="1"> <tr> <td>paušál:</td> <td>740 €</td> </tr> </table>	paušál:	740 €									
		paušál:		740 €										
mix materiálov														
Č. 10  Details na str. 58		chrbát	<table border="1"> <tr> <td>krb</td> <td></td> </tr> <tr> <td>10 – 40 cm:</td> <td>1.190 €</td> </tr> <tr> <td>úplne:</td> <td>1.590 €</td> </tr> </table> <table border="1"> <tr> <td>lavička</td> <td></td> </tr> <tr> <td>úplne:</td> <td>640 €</td> </tr> </table>	krb		10 – 40 cm:	1.190 €	úplne:	1.590 €	lavička		úplne:	640 €	
		krb												
10 – 40 cm:	1.190 €													
úplne:	1.590 €													
lavička														
úplne:	640 €													
uzavretie														
Č. 11  Details na str. 59		neocube	<table border="1"> <tr> <td>oceľ:</td> <td>od 1.390 €</td> </tr> <tr> <td>keramika:</td> <td>od 2.490 €</td> </tr> <tr> <td>box:</td> <td>od 520 €</td> </tr> </table>	oceľ:	od 1.390 €	keramika:	od 2.490 €	box:	od 520 €					
		oceľ:		od 1.390 €										
keramika:	od 2.490 €													
box:	od 520 €													
nika na drevo														
Č. 12  Details na str. 60		krbový stôl	<table border="1"> <tr> <td>15 cm:</td> <td>1.190 €</td> </tr> <tr> <td>25 cm:</td> <td>1.590 €</td> </tr> <tr> <td>35 cm:</td> <td>1.890 €</td> </tr> </table>	15 cm:	1.190 €	25 cm:	1.590 €	35 cm:	1.890 €					
		15 cm:		1.190 €										
25 cm:	1.590 €													
35 cm:	1.890 €													
bez previsu														
Č. 13  Details na str. 60		krbový stôl	<table border="1"> <tr> <td>25 cm:</td> <td>1.290 €</td> </tr> <tr> <td>35 cm:</td> <td>1.690 €</td> </tr> <tr> <td>45 cm:</td> <td>1.990 €</td> </tr> </table>	25 cm:	1.290 €	35 cm:	1.690 €	45 cm:	1.990 €					
		25 cm:		1.290 €										
35 cm:	1.690 €													
45 cm:	1.990 €													
s rímsou previsom														
Č. 14  Details na str. 61		neocube	<table border="1"> <tr> <td>paušál:</td> <td>590 €</td> </tr> </table>	paušál:	590 €									
		paušál:		590 €										
s presnosťou na milimeter														
Č. 15  Details na str. 64		ďalšie druhy keramiky	<table border="1"> <tr> <td>modely P, C a F</td> <td></td> </tr> <tr> <td>plášť:</td> <td>350 €</td> </tr> <tr> <td>sokel/lavička:</td> <td>350 €</td> </tr> </table>	modely P, C a F		plášť:	350 €	sokel/lavička:	350 €					
			modely P, C a F											
plášť:	350 €													
sokel/lavička:	350 €													
<table border="1"> <tr> <td>model S</td> <td></td> </tr> <tr> <td>úplne:</td> <td>350 €</td> </tr> </table>	model S		úplne:	350 €										
model S														
úplne:	350 €													
Č. 16  Details na str. 61		špeciálna samonosná lavička v tvare L	<table border="1"> <tr> <td>model P:</td> <td>3.490 €</td> </tr> <tr> <td>model C/F:</td> <td>3.190 €</td> </tr> </table>	model P:	3.490 €	model C/F:	3.190 €							
model P:	3.490 €													
model C/F:	3.190 €													

Freeze | freeze |



## Lavička krbu – predĺženie do strán

Variant	Symbol	Označenie	Cenník	Nákres
Č. 1 ✓		lavička krbu	10 - 30 cm: 1.190 €	
		predĺženie do strán	40 - 60 cm: 1.690 €	

Pri všetkých modeloch s lavičkou je možné túto predĺžiť v **krokoch po 10 cm**. V prípade iných rozmerov (napr. predĺženie o 38 cm) sa používa variant č. 14 (na milimeter s presnosťou). Ak je želané lavicu predĺžiť o viac ako 60 cm, tak je potrebné napláňovať lavicu z viacerých modulov = variant č. 2.

Modely lavíc krbov P11, P21, P31 a F11 (s obojstrannou lavičkou) je možné predĺžiť na obe strany súčasne.

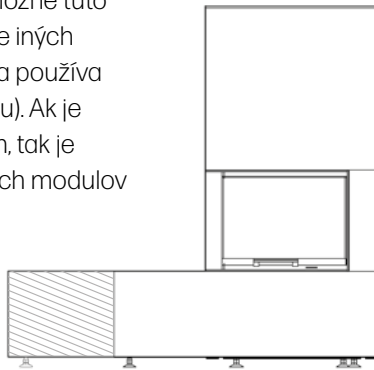

## neocube – lavičkové moduly

Variant	Symbol	Označenie	Cenník	Nákres
Č. 2 ✓		neocube	25/35/45 cm: 1.190 €	
		lavičkové moduly	55 - 105 cm: 1.690 € 115 - 205 cm: 2.990 €	

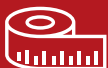

Moduly lavičiek sú dostupné v troch rôznych dĺžkach. Môžu byť pripevnené k akémukoľvek neocube krbu série P, C a F na strane, kde nie je lavička. Moduly sú dostupné v rozmeroch **s 10 cm formátmi** a môžu byť k neocube prisunuté alebo pripevnené, napríklad silikónom.

Poznámka: Ak si želáte predĺžiť lavičku, použite variant č. 1.



Všetky varianty „feel free“ su vyhotovené v rastri po 10 cm alebo je možné každý variant krbu vyhotoviť na požadované rozmery v mm za príplatok 590 € >> str. 61.

## Lavička krbu – zväčšenie dopredu

Variant	Symbol	Označenie	Cenník	Nákres				
Č. 3 		lavička krbu	<table border="1"> <tr> <td>10 - 30 cm:</td> <td>1.190 €</td> </tr> <tr> <td>40/50 cm:</td> <td>1.690 €</td> </tr> </table>	10 - 30 cm:	1.190 €	40/50 cm:	1.690 €	
		10 - 30 cm:	1.190 €					
40/50 cm:	1.690 €							
zväčšenie dopredu								



Pri všetkých modeloch s lavičkou je túto možné zväčšiť dopredu v krokoch **po 10 cm až do 50 cm**.

V prípade modelov s už predĺženou lavičkou (č. 1) je potrebné za zväčšenie dopredu **dodatočne** pripočítať nasledovné príplatky.

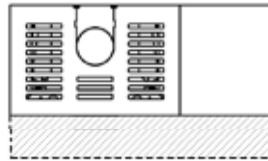
príplatok	
10 - 30 cm:	190 €
40 - 60 cm:	290 €



## Krb – navýšenie

Variant	Symbol	Označenie	Cenník	Nákres				
Č. 4 		krb	<table border="1"> <tr> <td colspan="2">modely P/C/F</td> </tr> <tr> <td>10 - 50 cm:</td> <td>1.190 €</td> </tr> </table>	modely P/C/F		10 - 50 cm:	1.190 €	
		modely P/C/F						
10 - 50 cm:	1.190 €							
navýšenie	<table border="1"> <tr> <td colspan="2">modely S</td> </tr> <tr> <td>10 - 30 cm:</td> <td>490 €</td> </tr> </table>	modely S		10 - 30 cm:	490 €			
modely S								
10 - 30 cm:	490 €							

Pri všetkých modeloch je možné horný keramický diel navýšiť v krokoch **po 10 cm až do 50 cm** (30 cm pri modeloch S). Navýšenie je možné len pre steny, ktoré nie sú určené na ochranu!

**Prosíme, vezmite na vedomie!** Navýšenie krbu pri stene určenej na ochranu je potrebné naprojektovať zároveň so zväčšením hĺbky diela krbu so zabudovanou izoláciou podľa technických predpisov.

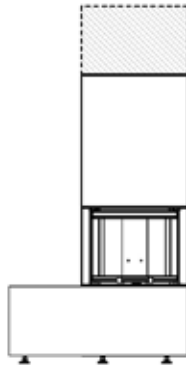

## Krb - zväčšenie hĺbky

Variant	Symbol	Označenie	Cenník	Nákres
Č. 5 ✓		krb	bez lavičky 10/20 cm: 1.190 €	
		zväčšenie hĺbky	s lavičkou 10/20 cm: 1.690 €	

Všetky modely P, C a F je možné vyrobiť buď o **10 cm alebo o 20 cm** hlbšie. V prípade, že je model vyhotvený s lavičkou, tak túto je možné vyrobiť tiež vo väčšej hĺbke.

Existuje aj možnosť zväčšenie hĺbky iba lavice/modulu lavice/niky na drevo - napríklad ak je krb pred komínom a lavička sa musí zapustiť k stene za ňou.

### Zväčšenie hĺbky lavice krbu, lavicového modulu/niky na drevo

10/20 cm:	590 €
30/40/50 cm:	990 €

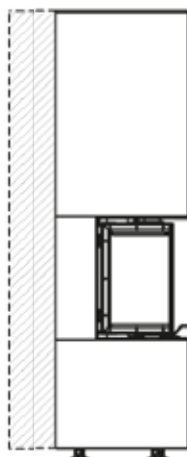

## Zvýšenie - zabudovacej výšky krbovej vložky

Variant	Symbol	Označenie	Cenník	Nákres
Č. 6 ✓		presklenie	P10 + P20 + F10: 10 - 30 cm: 1.690 €	
		zabudovacia výška vložky	C10 + C20 + P30: 10 - 30 cm: 2.190 €	

Pri modeloch P10, P20, P30, C10, C20 a F10 je možné zvýšiť ustavenie krbovej vložky o **10, 20 alebo 30 cm**.  
Pozor: Celková výška krbu sa zvýši o dané navýšenie.

Pri zvyšovaní zabudovacej výšky spodnej hrany krbovej vložky štandardných modelov s lavičkou (napr. P12) sa zvyšuje aj lavička. Tu sa účtuje dodatočný príplatok.



### príplatok

lavička-navýšenie	1.190 €
-------------------	---------





## Krb - navýšenie po strop

Variant	Symbol	Označenie	Cenník	Nákres
Č. 7 ✓		krb navýšenie po strop	v: max. 265 cm   2.990 €	

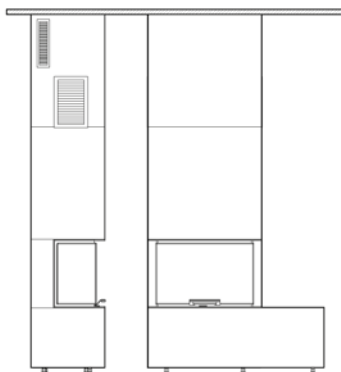
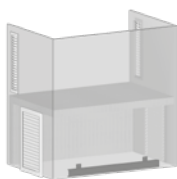

Pri všetkých modeloch P, C a F je možné na keramický plášť štandardného modelu nastaviť výšku doplnkovým dielom až po strop. Vznikne tak krb od podlahy po strop. Doplnkový diel až po strop už obsahuje dve štandardné vetracie mriežky a dve mriežky pre aktívne zadné odvetranie. V krbe je tiež inštalovaná vrstva z kalcium - silikátovej izolácie.



**Celková výška krbu je maximálne možná do 265 cm.  
Výroba s presnosťou na milimeter je zahrnutá v cene.**

**Upozornenie:** Pri navýšenom variante od podlahy až po strop je plášť zložený vždy z dvoch častí. Vzhľadom na veľký súvislý keramický povrch nie je možné zaručiť súvislú a nadväzujúcu štruktúru keramiky.

## Diel pri dvierkach vyhotovený z inej keramiky

Variant	Symbol	Označenie	Cenník	Nákres						
Č. 8 ✓		dverový dielec iná keramika	<table border="1"> <tr> <td>P - séria</td> <td>320 €</td> </tr> <tr> <td>C - séria</td> <td>450 €</td> </tr> <tr> <td>F - séria</td> <td>570 €</td> </tr> </table>	P - séria	320 €	C - séria	450 €	F - séria	570 €	
P - séria	320 €									
C - séria	450 €									
F - séria	570 €									

Štandardne je keramický diel vedľa dvierok vždy vyrobený z rovnakého materiálu ako plášť krbu. Tento diel je možné vybrať aj v inej želanej farebnosti.

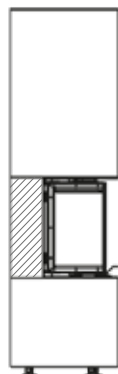

## Lavička krbu – mix materiálov

Variant	Symbol	Označenie	Cenník	Nákres
Č. 9 ✓		lavička krbu	paušál: 740 €	
		mix materiálov		

Pre všetky modely s krbovým stolom je možné vyrobiť tento v materiálovom mixe - t.j. horizontálna krycia platňa je vyhotovená z iného materiálu ako zvislé obkladové plochy. Platne sú medzi sebou spájané na pokos (pod 45° uhlom).

K dispozícii sú všetky neocube sintrované keramické materiály.\*



\* Pri kombinovaní materiálov je možné použiť všetky štandardné / „feel free“ neocube materiály bez príplatku.

## Chrbát – uzavretie

Variant	Symbol	Označenie	Cenník	Nákres						
Č. 10 ✓		chrbát	<table border="1"> <tr><td>krb</td><td></td></tr> <tr><td>10 - 40 cm:</td><td>1.190 €</td></tr> <tr><td>úplne:</td><td>1.590 €</td></tr> </table>	krb		10 - 40 cm:	1.190 €	úplne:	1.590 €	
		krb								
10 - 40 cm:	1.190 €									
úplne:	1.590 €									
uzavretie	<table border="1"> <tr><td>lavička</td><td></td></tr> <tr><td>úplne:</td><td>640 €</td></tr> </table>	lavička		úplne:	640 €					
lavička										
úplne:	640 €									

Pri všetkých modeloch neocube P, C a F je k dispozícii aj možnosť prevedenia chrbta z keramiky. Zadnú časť krbu je možné uzavrieť čiastočne v krokoch po 10 cm až do 40 cm alebo úplne - rovnako je možné zavrieť úplne chrbát lavičky. Chrbát je vždy vyrobený z rovnakého materiálu ako plášť krbu, to isté platí aj pre lavičku.

**Pozor:** Pri tomto variante je príslušný model neocube o 2 cm hlbší.

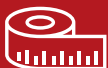
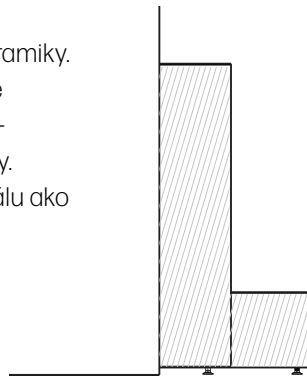

Všetky varianty „feel free“ su vyhotovené v rastri po 10 cm alebo je možné každý variant krbu vyhotoviť na požadované rozmery v mm za príplatok 590 € >> str. 61.

## neocube - nika na drevo

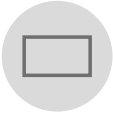
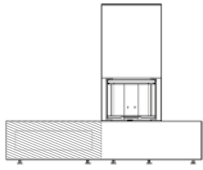
Variant	Symbol	Označenie	Cenník	Nákres						
Č. 11 ✓		neocube nika na drevo	<table border="1"> <tr> <td>ocel:</td> <td>od 1.390 €</td> </tr> <tr> <td>keramika:</td> <td>od 2.490 €</td> </tr> <tr> <td>box:</td> <td>od 520 €</td> </tr> </table>	ocel:	od 1.390 €	keramika:	od 2.490 €	box:	od 520 €	
ocel:	od 1.390 €									
keramika:	od 2.490 €									
box:	od 520 €									

### Nika na drevo - oceľ

Vysokokvalitná oceľová nika na drevo s práškovým nástrekom v troch rôznych veľkostiach vrátane lakovaného predného rámu. Vonkajšie plochy niky sú vždy z troch strán pokryté keramikou - to znamená, že každý prvok môže byť inštalovaný buď naľavo alebo napravo od krbu.

- ! Výroba s presnosťou na mm nie je možná.
- ! Pre zväčšenie hĺbky si všimnite „feel free“ variant č. 5.

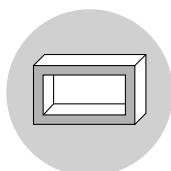

50 cm:	1.390 €
75 cm:	1.690 €
100 cm:	1.990 €



### Nika na drevo - keramika

Veľmi prepracovaná a kvalitná nika na drevo, kompletne vyrobená zo sintrovanej keramiky - ako predná časť lavice, tak aj celé vnútorné obloženie je z keramiky. Nika je dostupná v troch veľkostiach. Vonkajšie plochy niky sú vždy z troch strán pokryté keramikou - to znamená, že každý prvok môže byť inštalovaný buď naľavo alebo napravo od krbu.

- ! Pre zväčšenie hĺbky si všimnite „feel free“ variant č. 5.

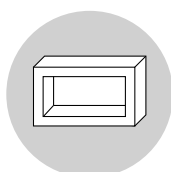

50 cm:	2.490 €
75 cm:	2.890 €
100 cm:	3.290 €



### neocube - box na drevo

Na všetky neocube modely je možné pripevniť lakované niky na drevo, ktoré sú dodávané v štyroch rôznych dĺžkach. Každý box na drevo je vybavený nastaviteľnými nožičkami a sintrovanou keramickou platňou s hrúbkou 12 mm. Boxy na drevo sú dostupné v čiernom alebo bielom lakovanom povrchu. ! Výroba s presnosťou na mm nie je možná.

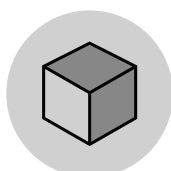

40 cm:	520 €	120 cm:	1.090 €
80 cm:	770 €	160 cm:	1.290 €



## neocube – krbový stôl bez previsu

Variant	Symbol	Označenie	Cenník	Nákres
Č. 12 ✓		krbový stôl	15 cm: 1.190 €	
		bez previsu	25 cm: 1.590 € 35 cm: 1.890 €	

Všetky modely P, C a F bez lavičky môžu byť doplnené o krbový stôl. Je dostupný v troch rôznych hĺbkach a vyrobený v jednoliatej optike bloku.

Poznámka ku kalkulácii: Vždy k základnej cene **bez lavičky** (P10, P20, P30, C10, C20, F10) + vyššie uvedený „feel free!“ variant.

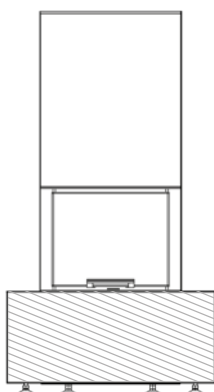

## neocube – krbový stôl s rímsou s previsom

Variant	Symbol	Označenie	Cenník	Nákres
Č. 13 ✓		krbový stôl	25 cm: 1.290 €	
		s rímsou s previsom	35 cm: 1.690 €	
			45 cm: 1.990 €	



Všetky modely P, C a F bez lavičky môžu byť doplnené o krbový stôl s previsom (rímsov).

Krbový stôl v tvare rímsy je dostupný v troch rôznych hĺbkach a v hrúbke 10 cm. Presah rímsy je tiež 10 cm. Časť krbu- sokel pod rímsov krbového stola je vyhotovený v materiáli ako ostatná časť krbu. Môže byť však realizovaný aj v inom povrchu. Materiálové vyhotovenie rímsy môže byť rovnako ľubovoľné. Prosíme prihliadajte na príplatok za povrchy „feel free“ variant č. 15 (ktoré môžu byť použité rovnako na sokel, ako aj na rímsov krbového stola).

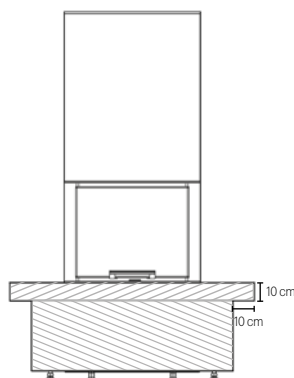
Poznámka ku kalkulácii: Vždy k základnej cene **bez lavičky** (P10, P20, P30, C10, C20, F10) + vyššie uvedený „feel free!“ variant.



## neocube - s presnosťou na milimeter

Variant	Symbol	Označenie	Cenník	Nákres
Č. 14 ✓		neocube mm presnosť	paušál: 590 €	

Všetky varianty neocube sú vyrobené v rastru 10 cm. Avšak v prípade potreby je možné vyhotoviť krb aj v inom požadovanom rozmere **s presnosťou na milimeter** za príplatok od 590 €.

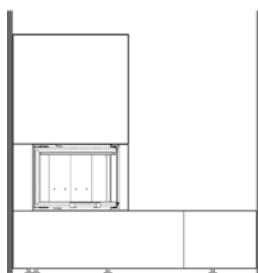

## Ďalšie keramické povrchy

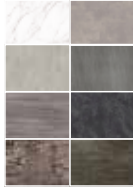
Variant	Symbol	Označenie	Cenník	Nákres										
Č. 15 ✓		ďalšie druhy keramiky	<table border="1"> <tr> <td colspan="2">Modely P/C/F</td> </tr> <tr> <td>plášť:</td> <td>350 €</td> </tr> <tr> <td>sokel/lavička:</td> <td>350 €</td> </tr> <tr> <td colspan="2">Model S</td> </tr> <tr> <td>úplne:</td> <td>350 €</td> </tr> </table>	Modely P/C/F		plášť:	350 €	sokel/lavička:	350 €	Model S		úplne:	350 €	
Modely P/C/F														
plášť:	350 €													
sokel/lavička:	350 €													
Model S														
úplne:	350 €													

## neocube - samonosná lavička v tvare L

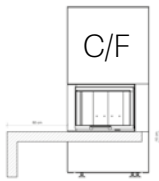
Variant	Symbol	Označenie	Cenník	Nákres				
Č. 16 ✓		lavička v tvare L	<table border="1"> <tr> <td>Model P:</td> <td>3.490 €</td> </tr> <tr> <td>Modely C/F:</td> <td>3.190 €</td> </tr> </table>	Model P:	3.490 €	Modely C/F:	3.190 €	
Model P:	3.490 €							
Modely C/F:	3.190 €							

Všetky modely P, C a F bez lavičky je možné doplniť samonosnou špeciálnou lavičkou v tvare L. Lavička má šírku sedadla 60 cm a predný previs 10 cm. Výška rímsy je 10 cm.

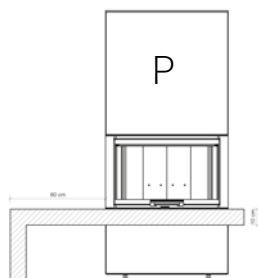

feel free!



juwr | krar

feel free!



babs | bets



feel free!

scus | arws



feel free!

juwr | bets

## Ďalšie keramické povrchy

Variant	Symbol	Označenie	Cenník	Nákres										
Č. 15 ✓		ďalšie druhy keramiky	<table border="1"> <tr> <td colspan="2">Modely P/C/F</td> </tr> <tr> <td>plášť:</td> <td>350 €</td> </tr> <tr> <td>sokel/lavička:</td> <td>350 €</td> </tr> <tr> <td colspan="2">Model S</td> </tr> <tr> <td>úplne:</td> <td>350 €</td> </tr> </table>	Modely P/C/F		plášť:	350 €	sokel/lavička:	350 €	Model S		úplne:	350 €	
Modely P/C/F														
plášť:	350 €													
sokel/lavička:	350 €													
Model S														
úplne:	350 €													

neocube je k dispozícii v ôsmich pôsobivých povrchových vyhotoveniach. Pre ešte väčšiu jedinečnosť môžu byť sokel alebo lavička, ako aj plášť navrhnuté v rôznych ďalších povrchoch.

	 <b>NOVÝ</b>			 <b>NOVÝ</b>
<b>I NATURALI ARD. BIANCO</b> Skratka: arbs	<b>BERA ICE Soft</b> Skratka: beis	<b>IRON FROST satén</b> Skratka: irfs	<b>CALACATTA silk</b> Skratka: cacs	<b>KENDO Light Soft Textured</b> Skratka: kels
<b>EDORA UltraTextur</b> Skratka: edou	<b>PIETRA DI OSSO silk</b> Skratka: pdos	<b>PIETRA DI LUNA silk</b> Skratka: pdls	<b>BETON silk</b> Skratka: bets	<b>NEW YORK NEW YORK silk</b> Skratka: nyps
<b>BASALT GREY satén</b> Skratka: bags	<b>TRAVERTINO GREY matt</b> Skratka: trgm	<b>TRILIUM TABLA UltraMatt</b> Skratka: trtu	<b>RADIUM TABLA UltraMatt</b> Skratka: ratu	<b>SOFIA CUPRUM silk</b> Skratka: scus
	 <b>NOVÝ</b>			
<b>KRATER vymývaný</b> Skratka: krar	<b>BEREN BLACK Soft</b> Skratka: bebs	<b>LAURENT UltraMatt</b> Skratka: lauu	<b>METAL DARK matt</b> Skratka: medm	<b>BASALT BLACK satén</b> Skratka: babs
<b>NERO satén</b> Skratka: ners				

Legenda ku skratkám materiálov (zľava zhora doprava dolu):

arbs | beis | irfs | cacs | kels | edou | pdos | pdls | bets | nyps | bags | trgm | trtu | ratu | scus | krar | bebs | lauu | medm | babs | ners



NOVÝ

BERA ICE SOFT

Lithotech.  
The Technical Stone

NOVÝ

KENDO LIGHT SOFT TEXTURED

Lithotech.  
The Technical Stone

NOVÝ

BEREN BLACK SOFT

Lithotech.  
The Technical Stone



Okrem definovaných vyhotovení „feel free“ je možné ďalšie varianty vyhotoviť na mieru v rámci špeciálnej požiadavky.

Napríklad: krbový stôl iných tvarov, vybrania, dielec okolo dvierok z inej keramiky atď.





Fotografie neocube krbov od našich zákazníků













## neocube-g: Plynový krb



- ✓ Pôsobivý obraz plameňa
- ✓ LED - podsvietená pahreba
- ✓ Ovládanie cez aplikáciu
- ✓ 3-stranné panoramatické sklo
- ✓ Kompletný modelový rad P20
- ✓ Všetky „feel free“ varianty
- ✓ Umiestnenie ku stene







Modelový rad neocube P20 je dostupný aj v prevedení s plynom vo všetkých povrchoch a verziách. Najvyššia kvalita technológie plynu / ohniska zaisťuje jedinečný zážitok z plameňa a ohňa. Základom pre neocube-g je modelový rad P20 - nechýba ani možnosť konfigurácie všetkých obvyklých „feel free“ variantov a povrchov.



P20g



P21g



P22g



P23g



P24g

Rozmery   Cena	P20g	P21g	P22g	P23g	P24g
Celková výška cm	170,00	170,00	170,00	170,00	170,00
Celková šírka cm	77,20	120,00	120,00	120,00	97,20
Celková hĺbka cm	50,00	50,00	50,00	50,00	50,00
<b>Ceny EUR s DPH</b>	<b>9.890,00</b>	<b>10.790,00</b>	<b>10.790,00</b>	<b>10.790,00</b>	<b>10.790,00</b>
Ceny EUR bez DPH	8.241,67	8.991,67	8.991,67	8.991,67	8.991,67



Možnosť diaľkového ovládania

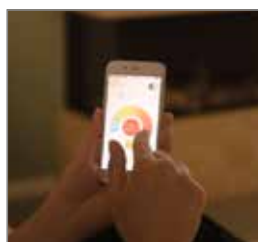

Ovládanie cez App



LED - podsvietená pahreba



Exkluzívne typy skiel



Rôzne horáky



Rôzne výstelky ohniska



Typ plynu		G25.3	G20/25	G20	G20 ↔ 25
Potrebný tlak pre pripojenie v mbar		25	20	20	G20 ↔ 25
Krajina		NL	DE	AT/CH/CZ/DE/DK/EE/ES/ FI/GB/GR/HR/IE/IT/LT/LU/ LV/NO/PL/PT/RO/SE/SI/ SK/TR	BE/FR
Kategória		I <sub>2</sub> EK I <sub>2</sub> (43,46-45,3 MJ/m <sup>3</sup> )	I <sub>2</sub> ELL	I <sub>2</sub> H/-/I <sub>2</sub> E	I <sub>2</sub> E*
Primárny vzduch na horák	mm		vľavo (Ø4 + Ø4,5)	stred (Ø5 + Ø5)	vpravo (Ø4 + Ø4,5)
Tlak pripojenia	mbar	25	20	20	G20 ↔ 25
Tlak horáka maximálny výkon	mbar	14,6	11,9	11,9	11,9 ..... 14,7
Tlak horáka minimálny výkon	mbar	8	6,4	6,6	6,6 ..... 8
Otvor dýzy	Ø mm		L1,55 M1,7 R1,55		
Tryska zapalovacieho horáka	CODE	51	51	51	51
Otvor pri minimálnom výkone	mm	Nastaviteľné	Nastaviteľné	Nastaviteľné	Nastaviteľné
Nominálna tepelná záťaž Hs	kW	10	8,7	10,5	10,5
Nominálna tepelná záťaž Hi	kW	9	7,8	9,5	9,5
Spotreba plynu	m <sup>3</sup> /h	1,081	0,959	1,003	1,003
Nominálny tepelný výkon maximálny výkon	kW	7,4	6,4	7,7	7,7
Nominálny tepelný výkon minimálny výkon	kW	3	2,6	3,2	3,2
NOx EN613	Trieda	5	5	5	5
Výkonnostná trieda EN 613		2	2	2	2
<b>Účinnosť (Hu) systému**</b>					
Pri menovitom tepelnom výkone	%	82	82	82	82
Pri minimálnom tepelnom výkone	%	70,1	69,9	70,3	70,3
<b>Ďalšie informácie o spotrebe energie</b>					
Nominálna hodnota	kWh	0,0072	0,0072	0,0072	0,0072
Standby režim	kWh	0,0003	0,0003	0,0003	0,0003
<b>Energetická účinnosť***</b>					
Index energetickej účinnosti	%	82	82	82	82
Energetická trieda		B	B	B	B
NOx Hs	mg/kWh	109	118	121	121
<b>Typ tepelného výkonu / regulácia izbovej teploty</b>					
Funkcia nepriameho vykurovania					nie
Jednoúrovňová kondukcia tepla, bez regulácie izbovej teploty					nie
Dve alebo viac manuálne nastaviteľných úrovní, bez regulácie izbovej teploty					nie
Mechanická regulácia teploty v miestnosti pomocou termostatu					nie
Elektronická regulácia teploty v miestnosti					áno
Elektronické regulácia teploty v miestnosti a denný časovač					áno
Elektronické regulácia teploty v miestnosti a týždenný časovač					áno
<b>Ďalšie možnosti ovládania</b>					
Regulácia teploty v miestnosti so snímačom teploty*					áno
Regulácia teploty v miestnosti s okenným senzorom*					áno
Možnosť ovládania s diaľkovým ovládačom					áno

\* V kombinácii s technológiou budovy \*\* najkratšia systémová trasa \*\*\* Smernice EÚ 2015/1186 a 2015/1188



P20 - lauu



P21 - bars | phes



P23 - beis | nezz

# Technické údaje a ceny (Prehľadov cien „feel free“, strany 52 a 53)

Údaje o výkone	P10	P11 P12 P13	P14	P20	P21 P22 P23	P24	P30	P31 P32 P33	P34	F10	F11 F12 F13	F14
NV - Nominálny výkon, kW	5,7	5,7	5,7	7,8	7,8	7,8	10,0	10,0	10,0	4,8	4,8	4,8
Účinnosť, %	> 80,0	> 80,0	> 80,0	> 80,0	> 80,0	> 80,0	> 80,0	> 80,0	> 80,0	> 80,0	> 80,0	> 80,0
Výkon min./max., kW	2,9-7,4	2,9-7,4	2,9-7,4	3,9-10,1	3,9-10,1	3,9-10,1	7,0-13,0	7,0-13,0	7,0-13,0	2,4-7,0	2,4-7,0	2,4-7,0
Hmotnostný tok spaľín pri NV, g/s	4,9	4,9	4,9	6,9	6,9	6,9	10,5	10,5	10,5	6,1	6,1	6,1
Teplota spaľín, °C	258	258	258	229	229	229	225	225	225	275	275	275
Potrebný vztlak komína pri NV, Pa	10	10	10	11	11	11	12	12	12	10	10	10
Energetická trieda	A+	A+	A+	A+	A+	A+	A+	A+	A+	A+	A+	A+
Potreba spaľovacieho vzduchu, m³/h	20,3	20,3	20,3	27,9	27,9	27,9	33,0	33,0	33,0	17,7	17,7	17,7
Maximálna dávka dreva kg/h	21	21	21	22	22	22	36	36	36	1,8	1,8	1,8

## Dymovody

Priemer ø mm	150	150	150	150	150	150	200	200	200	150	150	150
Výška osi v cm (výstup vzadu)	135,00	135,00	135,00	135,00	135,00	135,00	159,00	159,00	159,00	135,00	135,00	135,00

## Prívod vzduchu (možný zozadu a zospodu\*)

Priemer ø mm	125	125	125	125	125	125	150	150	150	125	125	125
--------------	-----	-----	-----	-----	-----	-----	-----	-----	-----	-----	-----	-----

## Rozmery | Hmotnosť

Celková výška cm	170,00	170,00	170,00	170,00	170,00	170,00	178,80	178,80	178,80	170,00	170,00	170,00
Celková šírka cm	62,20	105,00	82,20	77,20	120,00	97,20	74,90	120,00	94,90	77,40	120,00	77,40
Celková hĺbka cm	50,00	50,00	60,00	50,00	50,00	60,00	67,00	67,00	77,00	52,50	52,50	62,50
Hmotnosť kg (cca)	230	290	240	285	345	295	340	400	350	260	320	270
Max. dĺžka polien cm	33	33	33	33	33	33	33	33	33	33	33	33
Rozmery presklenia cm (Š x H x V)	52 x 27 x 42			67 x 27 x 42			60 x 34 x 48			55 x 0 x 40		

## Skúšky | Schválenia

DIBt	-	-	-	-	-	-	-	-	-	-	-	-
DIN EN 13240   DIN EN 13229	✓ ✓	✓ ✓	✓ ✓	✓ ✓	✓ ✓	✓ ✓	✓  -	✓  -	✓  -	✓ ✓	✓ ✓	✓ ✓
1. BImSchV.   2. BImSchV.	✓ ✓	✓ ✓	✓ ✓	✓ ✓	✓ ✓	✓ ✓	✓ ✓	✓ ✓	✓ ✓	✓ ✓	✓ ✓	✓ ✓
Aachener   Münchener   Regensburger	✓ ✓ ✓	✓ ✓ ✓	✓ ✓ ✓	✓ ✓ ✓	✓ ✓ ✓	✓ ✓ ✓	✓ ✓ ✓	✓ ✓ ✓	✓ ✓ ✓	✓ ✓ ✓	✓ ✓ ✓	✓ ✓ ✓
Art. 15 a B-VG (Rakúsko)	✓	✓	✓	✓	✓	✓	✓	✓	✓	✓	✓	✓
DIN+	✓	✓	✓	✓	✓	✓	✓	✓	✓	✓	✓	✓

## Ceny\*\*

EUR s DPH	8.490,00	9.390,00	9.390,00	8.890,00	9.690,00	9.690,00	11.980,00	13.490,00	13.490,00	7.890,00	8.590,00	8.590,00
EUR bez DPH	7.075,00	7.825,00	7.825,00	7.408,33	8.075,00	8.075,00	9.983,33	11.241,66	11.241,66	6.575,00	7.185,33	7.185,33

\* Modely S majú umiestnenú prírubu prívodu vzduchu zospodu. Odtiaľto je možné pripojiť potrubie spaľovacieho vzduchu smerom dolu alebo dozadu. Modely P, C a F majú umiestnenú prírubu prívodu vzduchu zozadu. Odtiaľto je možné pripojiť potrubie spaľovacieho vzduchu smerom dolu alebo dozadu.

\*\* Ceny za príslušenstvo a materiál na pripojenie a montáž nie sú zahrnuté v cene krbu.

Údaje o výkone	C10	C12 C13	C14	C20	C22 C23	C24	S10	S10XL	S20	S20XL	S30	S30XL
Nominálny výkon, kW	7,8	7,8	7,8	7,8	7,8	7,8	5,4	5,4	5,4	5,4	6,0	6,0
Účinnosť, %	> 80,0	> 80,0	> 80,0	> 80,0	> 80,0	> 80,0	> 80,0	> 80,0	> 80,0	> 80,0	> 80,0	> 80,0
Výkon min./max., kW	3,9-10,1	3,9-10,1	3,9-10,1	3,9-10,1	3,9-10,1	3,9-10,1	4,5-7,0	4,5-7,0	4,5-7,0	4,5-7,0	4,5-7,8	4,5-7,8
Hmotnostný tok spaľín pri NV, g/s	6,9	6,9	6,9	6,9	6,9	6,9	5,5	5,5	5,5	5,5	5,7	5,7
Teplota spaľín, °C	229	229	229	229	229	229	260	260	260	260	282	282
Potrebný vztlak komína pri NV, Pa	11	11	11	11	11	11	12	12	12	12	12	12
Energetická trieda	A+	A+	A+	A+	A+	A+	A+	A+	A+	A+	A+	A+
Potreba spaľovacieho vzduchu, m³/h	27,9	27,9	27,9	27,9	27,9	27,9	20,1	20,1	20,1	20,1	17,9	17,9
Maximálna dávka dreva kg/h	2,2	2,2	2,2	2,2	2,2	2,2	1,6	1,6	1,6	1,6	1,8	1,8

## Dymovody

Priemer ø mm	150	150	150	150	150	150	150	150	150	150	150	150
Výška osi v cm (výstup vzadu)	135,00	135,00	135,00	135,00	135,00	135,00	135,00	135,00	135,00	135,00	135,00	135,00

## Prívod vzduchu (možný zozadu a zospodu\*)

Priemer ø mm	125	125	125	125	125	125	100	100	100	100	100	100
--------------	-----	-----	-----	-----	-----	-----	-----	-----	-----	-----	-----	-----

## Rozmery | Hmotnosť

Celková výška cm	170,00	170,00	170,00	170,00	170,00	170,00	150,00	165,00	150,00	165,00	150,00	165,00
Celková šírka cm	81,20	124,40	91,20	81,20	124,40	91,20	40,00	40,00	40,00	40,00	40,00	40,00
Celková hĺbka cm	52,50	52,50	62,50	52,50	52,50	62,50	40,00	40,00	40,00	40,00	40,00	40,00
Hmotnosť kg (cca)	315	375	325	315	375	325	150	155	150	155	150	155
Max. dĺžka polien cm	33	33	33	33	33	33	33	33	33	33	33	33
Rozmery presklenia cm (Š x H x V)	58 x 31 x 42			58 x 31 x 42			39 x 39 x 50		39 x 39 x 50		39 x 19 x 50	

## Skúšky | Schválenia

DIBt	-	-	-	-	-	-	✓	✓	✓	✓	✓	✓
DIN EN 13240   DIN EN 13229	✓ ✓	✓ ✓	✓ ✓	✓ ✓	✓ ✓	✓ ✓	✓ -	✓ -	✓ -	✓ -	✓ -	✓ -
1. BlmSchV.	✓	✓	✓	✓	✓	✓	✓	✓	✓	✓	✓	✓
2. BlmSchV.	✓	✓	✓	✓	✓	✓	✓	✓	✓	✓	✓	✓
Art. 15 a B-VG (Rakúsko)	✓	✓	✓	✓	✓	✓	✓	✓	✓	✓	✓	✓
DIN+	✓	✓	✓	✓	✓	✓	✓	✓	✓	✓	✓	✓

## Ceny\*\*

S DPH EUR	<b>8.590,00</b>	<b>9.490,00</b>	<b>9.490,00</b>	<b>8.590,00</b>	<b>9.490,00</b>	<b>9.490,00</b>	<b>5.290,00</b>	<b>5.790,00</b>	<b>5.290,00</b>	<b>5.790,00</b>	<b>5.990,00</b>	<b>6.490,00</b>
Bez DPH EUR	7.185,33	7.908,33	7.908,33	7.185,33	7.908,33	7.908,33	4.408,33	4.825,00	4.408,33	4.825,00	4.991,66	5.408,33

## Príslušenstvo

Akumulácia model P10, cca 50 kg	412,50	<b>495,00</b>	Príruba prívodu vzduchu zospodu	145,83	<b>175,00</b>
Akumulácia modely P20 + C, cca 75 kg	454,17	<b>545,00</b>	isoPRO, modely C/F bez lavičky	1.075,00	<b>1.290,00</b>
Akumulácia model F, cca 100 kg	495,83	<b>595,00</b>	isoPRO, modely C/F s lavičkou	1.408,33	<b>1.690,00</b>
Akumulácia S10XL/S20XL/S30XL, cca 30 kg	329,17	<b>395,00</b>	isoPRO, modely P10/P20 bez lavičky	991,66	<b>1.190,00</b>
Soklový rám, modely P + C + F bez lavičky	162,50	<b>195,00</b>	isoPRO, modely P10/P20 s lavičkou	1.325,00	<b>1.590,00</b>
Soklový rám, modely P + C + F - Modele s lavičkou	204,17	<b>245,00</b>			



# Technické výkresy P10 - série

**P10**

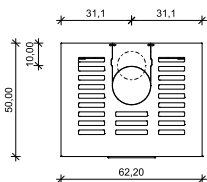
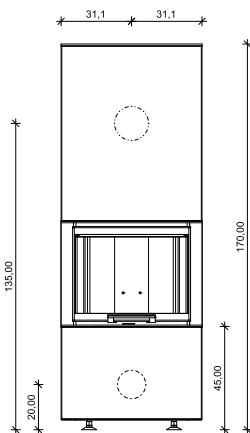

**P11**

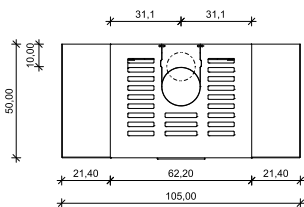
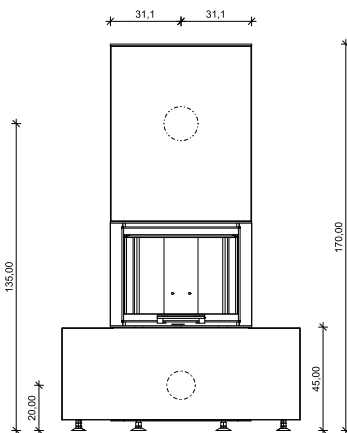

**P12**

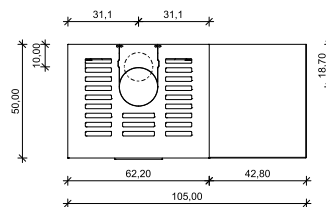
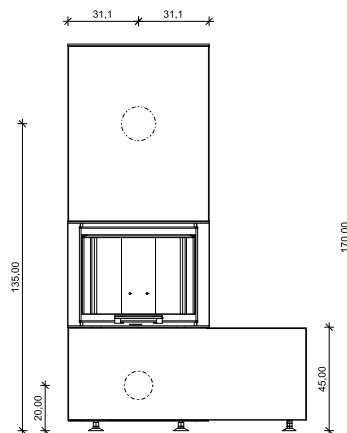

**P13**

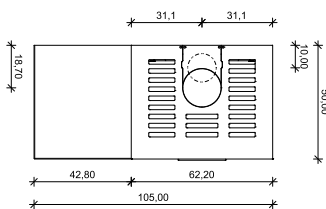
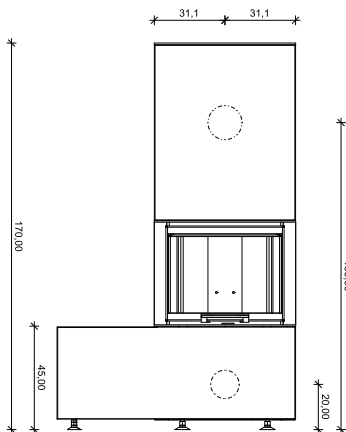

**P14**

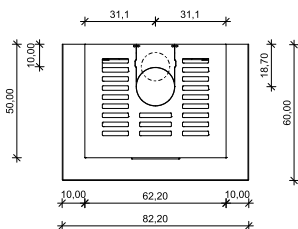
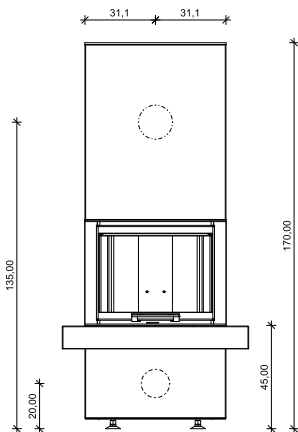

# Technické výkresy P20 - séria

P20

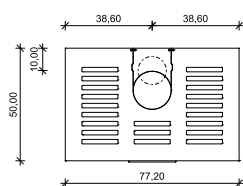
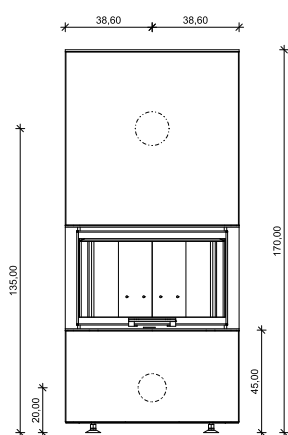

P21

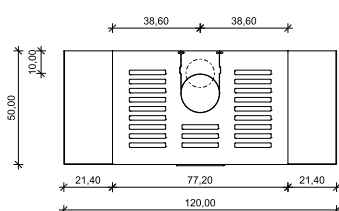
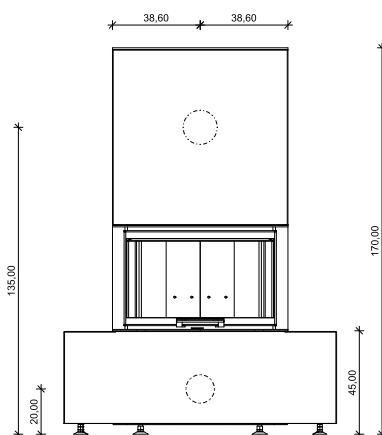

P22

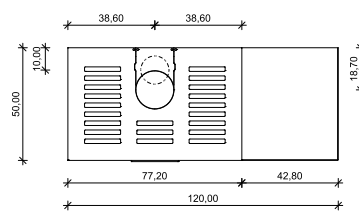
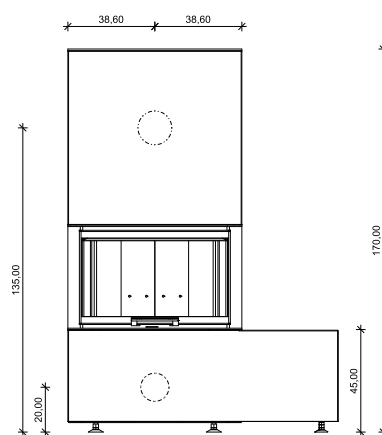

P23

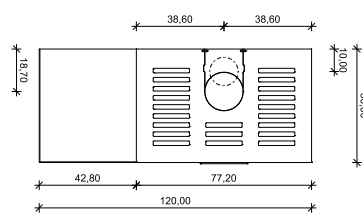
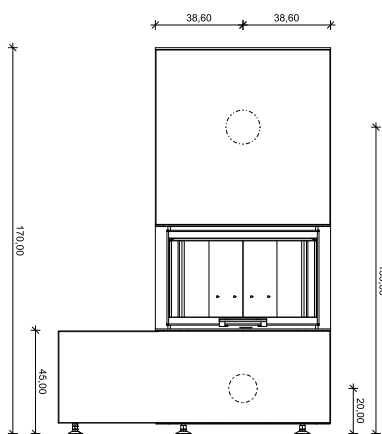

P24

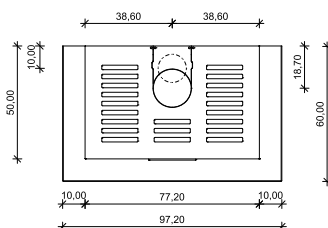
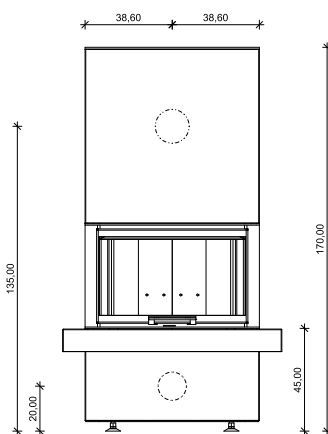

# Technické výkresy P30 - série

**P30**

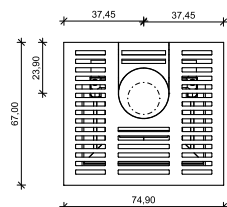
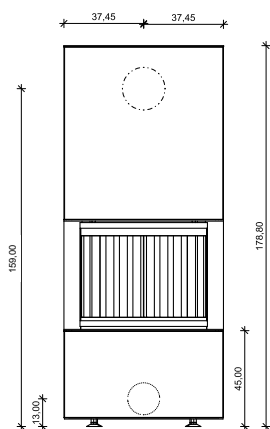

**P31**

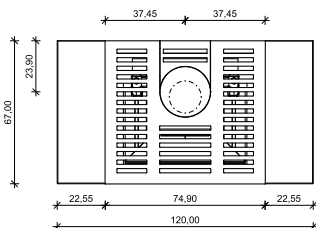
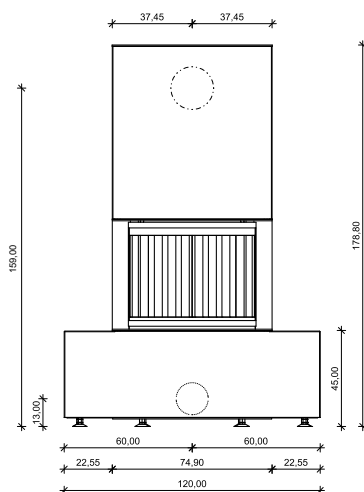

**P32**

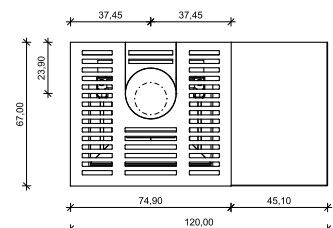
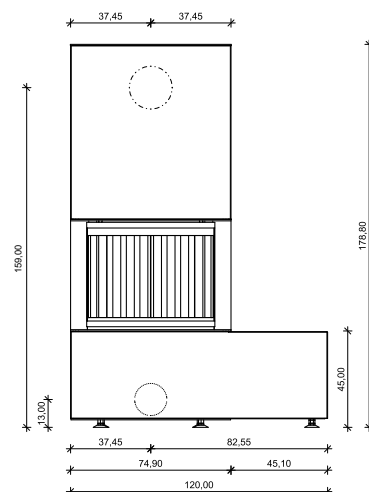

**P33**

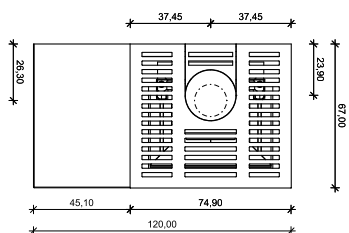
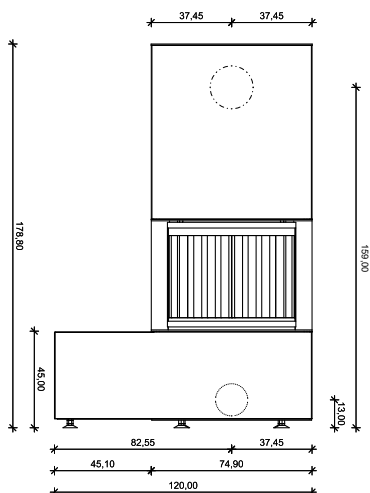

**P34**

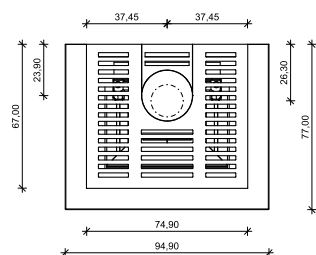
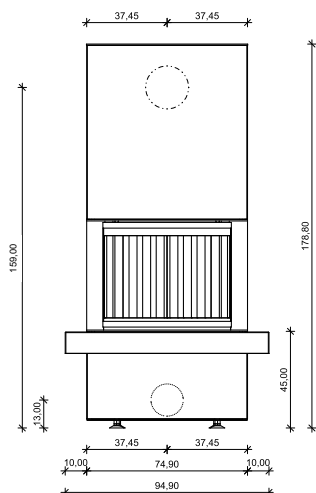



# Technické výkresy F - série

F10

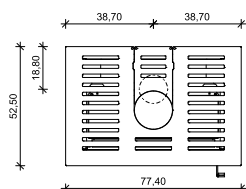
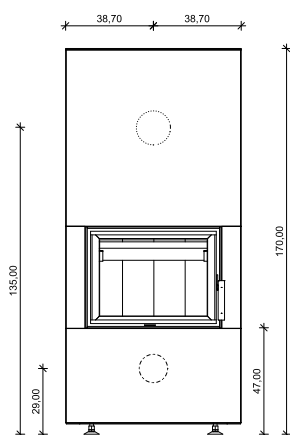

F11

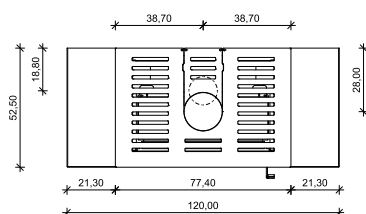
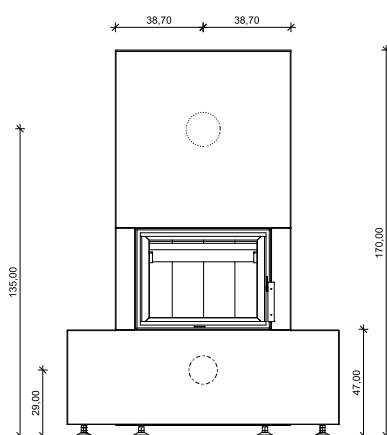

F12

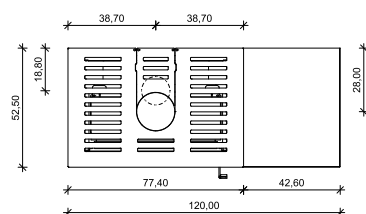
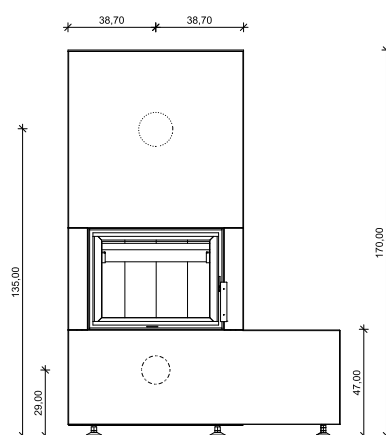

F13

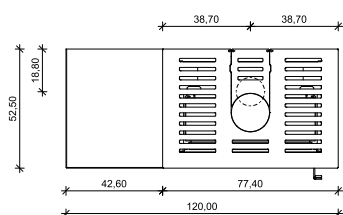
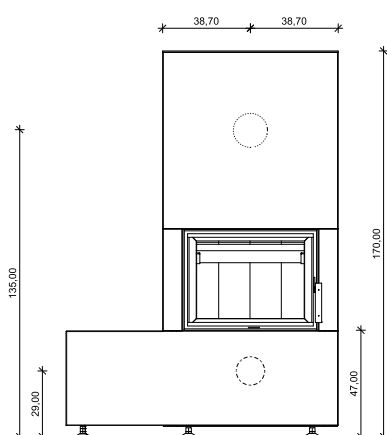

F14

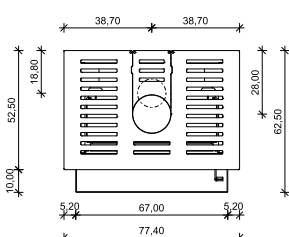
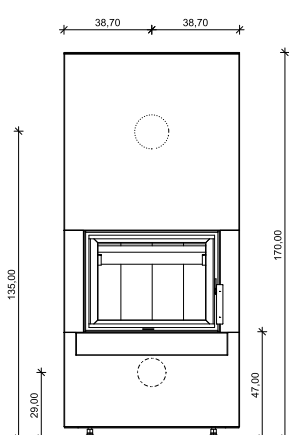



# Technické výkresy S - série

**S10**

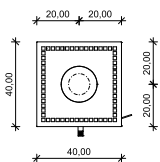
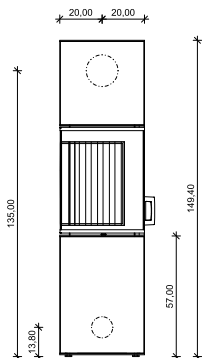

**S10XL**

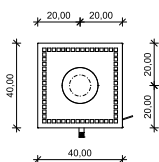
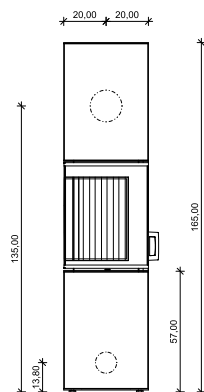

**S20**

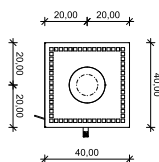
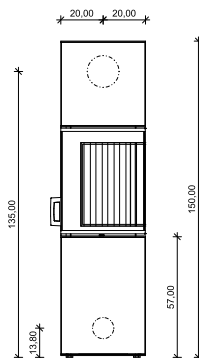

**S20XL**

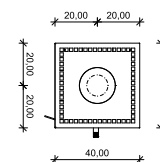
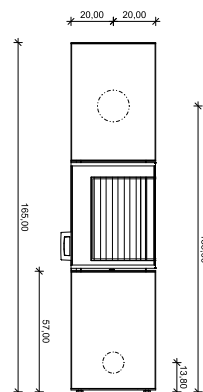

**S30**

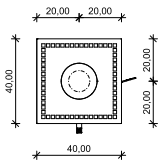
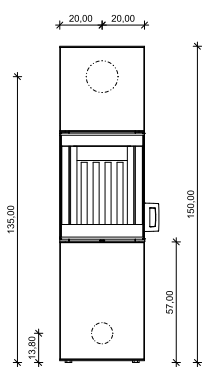

**S30XL**

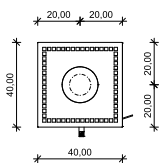
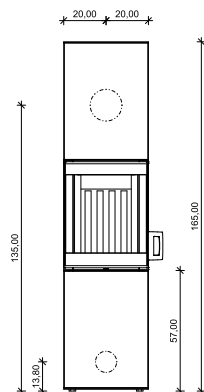

## Produktové listy podľa nariadenia EÚ 2015/1186 a energetické štítky

### P - séria:

Názov alebo výrobca:	CB-tec GmbH														
Model:	P10	P11	P12	P13	P14	P20	P21	P22	P23	P24	P30	P31	P32	P33	P34
Energetická trieda:	A+					A+					A+				
Priamy tepelný výkon [kW]:	5,7					7,8					10,0				
Index energetickej účinnosti	110,0					111,0					108,0				
Energetická účinnosť paliva pri menovitom tepelnom výkone:	82,1					82,9					81,0				
Energetická účinnosť paliva pri minimálnom výkone (ak existuje):	-														
Špeciálne upozornenia (počas výstavby, údržby):	viď. návod														

### F - a C - séria:

Názov alebo výrobca:	CB-tec GmbH													
Model:	F10	F11	F12	F13	F14	C10	C12	C13	C14	C20	C22	C23	C24	
Energetická trieda:	A+					A+					A+			
Priamy tepelný výkon [kW]:	4,8					7,8					7,8			
Index energetickej účinnosti	112,2					111,0					111,0			
Energetická účinnosť paliva pri menovitom tepelnom výkone:	83,6					82,9					82,9			
Energetická účinnosť paliva pri minimálnom výkone (ak existuje):	-													
Špeciálne upozornenia (počas výstavby, údržby):	viď. návod													

### S - séria:

Názov alebo výrobca:	CB-tec GmbH											
Model:	S10		S20		S10 XL		S20 XL		S30		S30 XL	
Energetická trieda:	A+				A+				A+			
Priamy tepelný výkon [kW]:	5,4				5,4				6,0			
Index energetickej účinnosti	109,9				109,9				109,8			
Energetická účinnosť paliva pri menovitom tepelnom výkone:	82,0				82,0				81,9			
Energetická účinnosť paliva pri minimálnom výkone (ak existuje):	-											
Špeciálne upozornenia (počas výstavby, údržby):	viď. návod											

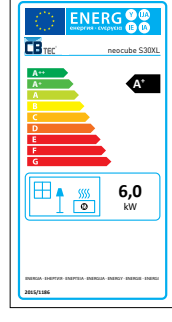
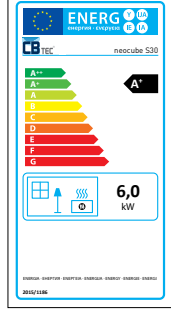
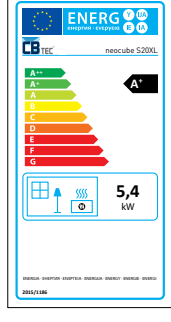
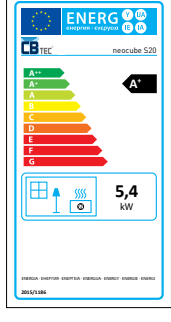
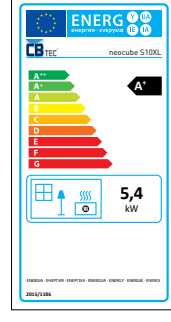
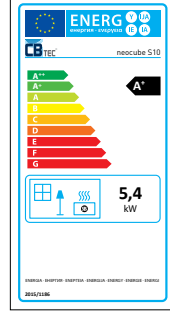
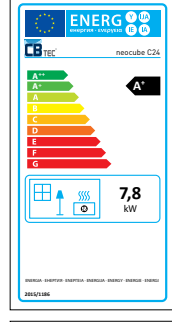
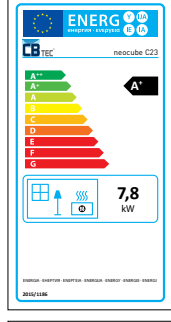
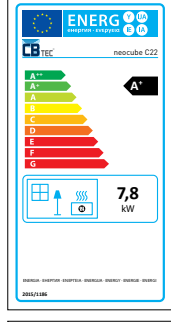
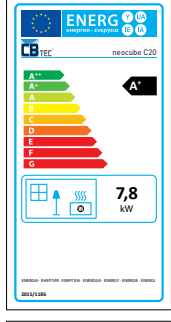
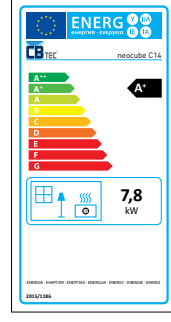
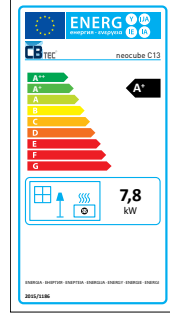
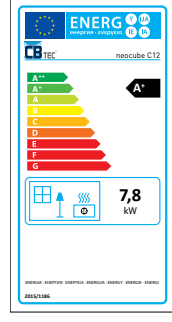
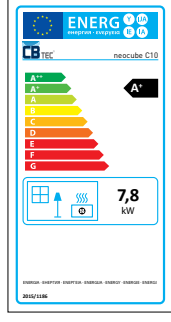
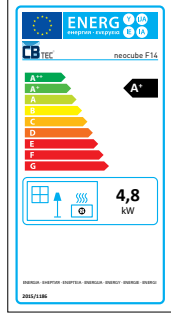
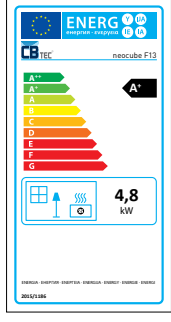
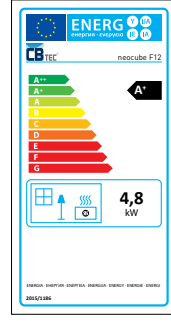
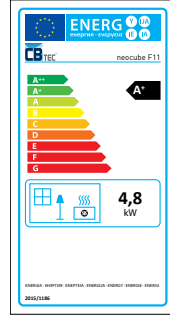
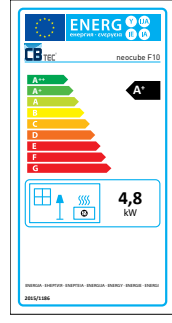
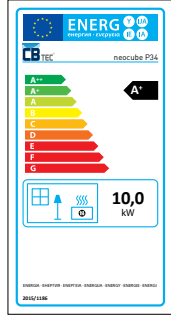
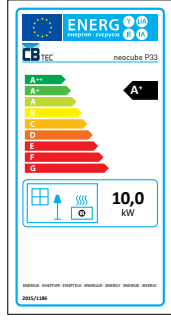
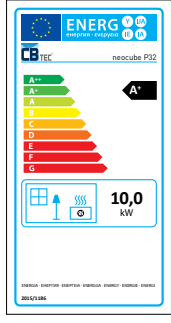
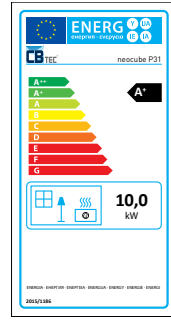
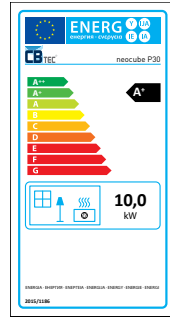
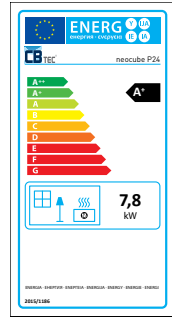
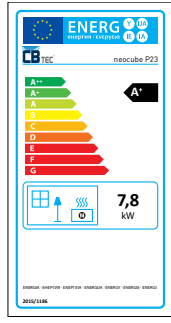
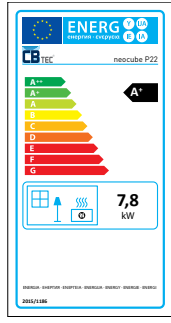
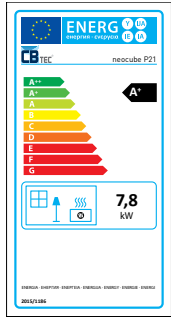
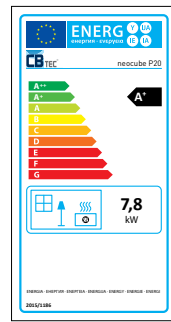
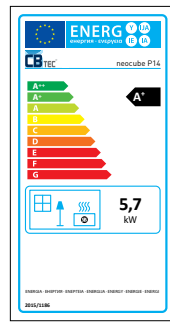
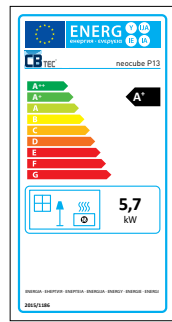
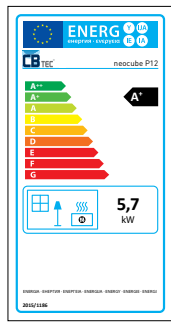
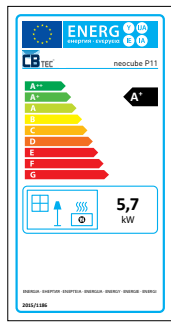
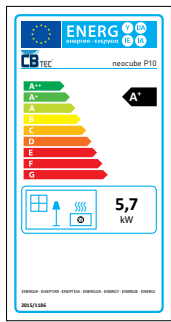

Užite si dizajn neocube aj v exteriéri

# NEOCUBE-O

Jedinečný dizajnom

- > Vysoko kvalitný dizajn v dokonalom vzhľade
- > 12 keramických povrchov
- > Pôsobivý obraz plameňa
- > Vynikajúca technológia spaľovania
- > Nastaviteľná výška plameňa
- > Extrémne odolný voči poveternostným vplyvom vďaka konštrukcii z nehrdzavejúcej ocele
- > Silný, nastaviteľný tepelný výkon
- > Vysoká kvalita
- > Vhodný pre všetky druhy plynu



Všetky informácie na: [www.neocube-o.com](http://www.neocube-o.com)





Krby neocube zakúpite tu:

**inspire**  
*by J. and R.*

Importér značky CB-TEC do SR:

**J&R Inspire spol. s r.o.**

Lieskovská cesta 125, 962 21 Lieskovec

Tel.: +421 45 524 83 12

E-mail: [inspire@inspire.sk](mailto:inspire@inspire.sk)

[www.inspire.sk](http://www.inspire.sk)



**CB-tec GmbH**

[www.cb-tec.de](http://www.cb-tec.de)

Chyby a preklepy vyhradené. Všetky informácie a vyhlásenia v katalógu k 09-2023. Všetky cenníkové ceny uvedené v katalógu sú vrátane DPH 20%. Ceny príslušenstva a materiálu na pripojenie a montáž nie sú zahrnuté v cenách. Výrobná tolerancia keramických komponentov +/- 2 mm.